

**Best-
selger!**



DELELAGERREOL 76

NOK **6.190**

● PÅ LAGER | VARENR: 10900-76-30

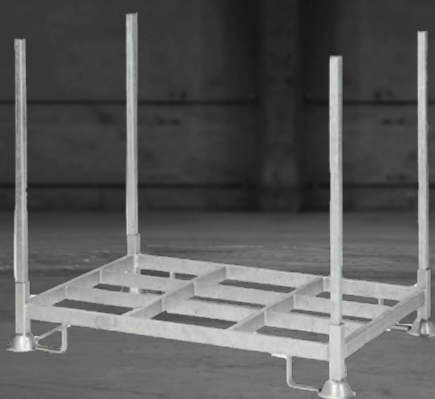

STÅLPALLE S-812

NOK **2.890**

● PÅ LAGER | VARENR: 13300-0812



JEKKETRALLE

NOK **3.190**

● PÅ LAGER | VARENR: 20000-1150

SERVICETRALLER Side 34-36, 38



NOK **1.240,-**

● PÅ LAGER | VARENR: 18000-2



NOK **1.990,-**

● PÅ LAGER | VARENR: 18150-2



NOK **3.450,-**

● PÅ LAGER | VARENR: 18200-5

PALLEREOLER

- ✓ Et kraftig og stabilt reolsystem for tyngre lagring.
- ✓ Det er enkelt å montere. Spanskprodusert og iht den europeiske EN standarden.
- ✓ Lagerføres i høyder på 2 til 6 meter. Se våre nettsider.
- ✓ **Kapasitet pr par standard bærejern er på 2580 kg – jevnt fordelt på lengde 2700 mm.**



KOMPLETT PAKKEPRIS

PAKKEPRIS alt. 4 – 18 palleplasser
 3 stiger H: 2500 mm,
 10200 kg pr stige
 8 Bærejern L: 2700 mm,
 2580 kg pr par
 Total lengde 5700 mm

● PÅ LAGER | VARENR:10060-4

NOK **7.990**

«**BYGG**» DINE EGNE PALLEREOLER - WWW.RYDD.NO

Pallereol

Dette er reolen for gods som står på paller. Vår kraftige pallereol som tåler høy belastning da vi har valgt å lagerføre en standard høy kapasitet på pallereolene våre. Kan tilpasses ytterligere med kortere eller lengre bærejern - ta evt kontakt med oss for å få bistand til dette.

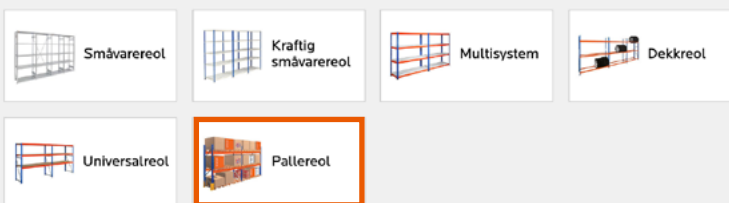

Velg høyde

2000 2500 3000 4000 5000 6000

Velg antall seksjoner

1 2 3 4 5 6

Velg antall nivåer

2 3 4 5

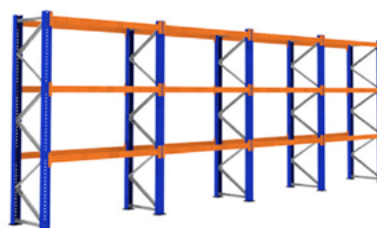

Total størrelse Høyde: 4000mm Dybde: 1050mm Bredder: 11300mm Kapasitet: 2580kg per nivå

Antall palleplasser: 48

Lysåpning: 1213mm (beregnet avstand mellom hyller)

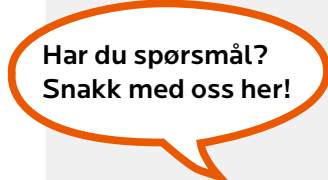

25.280 eks. mva **Kjøp**

Chat nå

PALLEEOLER

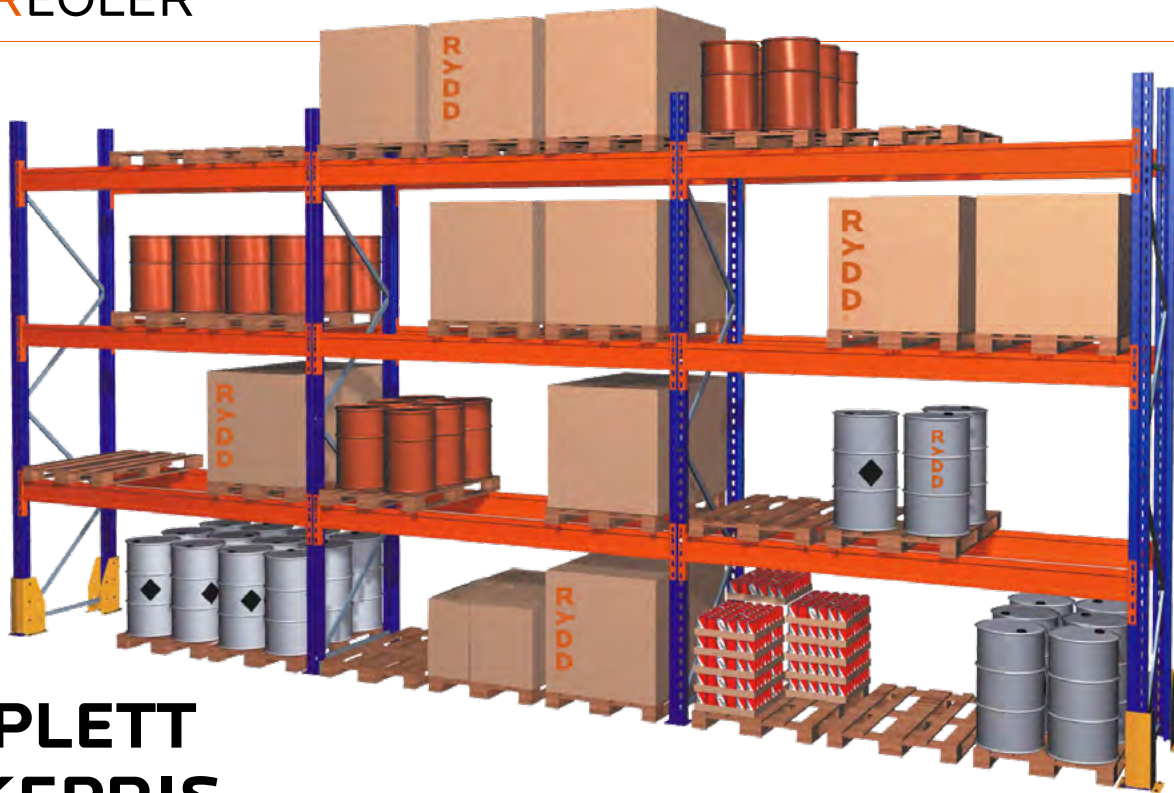

KOMPLETT PAKKEPRIS

PALLEREOL ALT. 3 – 36 palleplasser
 4 Komplette stiger H: 4000 mm, 10200 kg pr stige
 18 Bærejern L: 2700 mm, **2580 kg pr par (860 kg pr pall)**
 Dybde 1050 mm, Total lengde 8500 mm

● PÅ LAGER | VARENR: 10060-3

NOK 17.500



KOMPLETT PAKKEPRIS

PALLEREOL ALT. 6 36 PALLEPLASSER
 5 Komplette stiger H: 3000 mm, 10200 kg pr stige
 16 Bærejern L: 2700 mm, 2580 kg pr par
 Dybde 1050 mm, Total lengde 11300 mm

● PÅ LAGER | VARENR: 10060-6

NOK 16.900

PALLEREOLER TILBEHØR

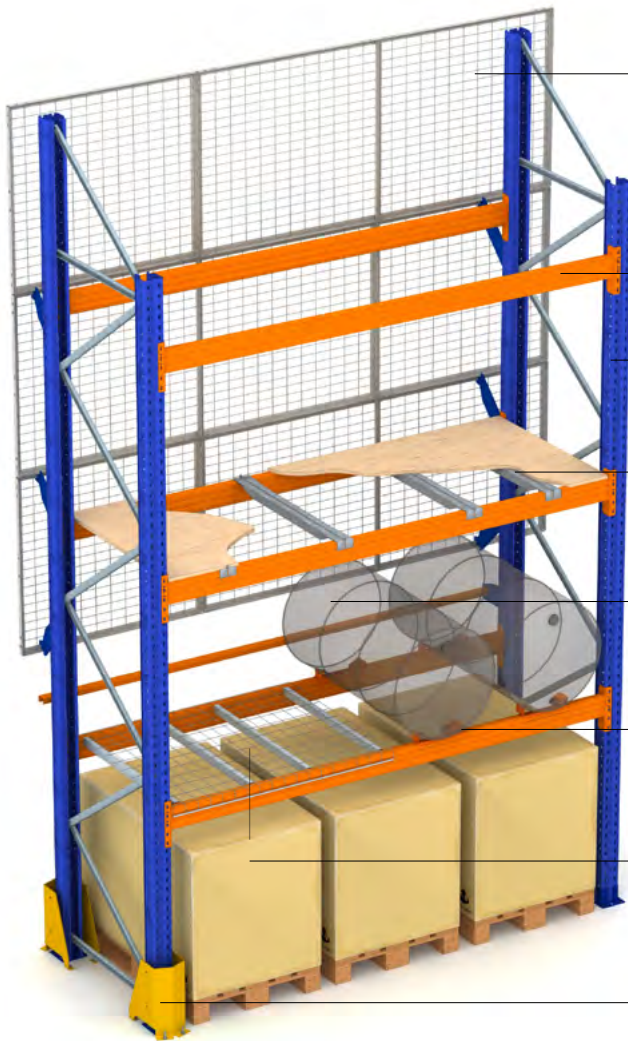

Fallsikring

Bærejern

Stige

Sikringsinlegg

VARENR: 10021-1050

NOK 200

Bakstopper

VARENR: 10025-2700

NOK 270

Fatholder

VARENR: 10022

NOK 830

Nettinghylle

VARENR: 10023-0890

NOK 515

Stigebenbeskytter

VARENR: : 10028-1

NOK 730

BÆREJERN

Vi lagerfører følgende lengder:

Lengde (mm)	Belastning pr par (kg)
3600	2800
3300	3100
2700	2580
	3275
2250	2900
1850	2035
	3075
1350	1932
950	2317

STIGER

Vi lagerfører følgende høyder:

Høyde (mm)	Belastning pr stige (kg)
2000	10200
2500	10200
3000	10200
4000	10200
5000	13200
6000	13200

Ta kontakt for priser på bærejern og stiger.

Chat, mail eller telefon

Se også på rydd.no



UTTREKKSVOGN - 600 KG

Plasser hele paller på uttrekksenheten, trekk ut og plukk ved behov. Kapasitet på 600 kg og har 70% uttrekk. Leveres i blå - RAL 5010 og med antisklitape for å sikre at pallen står stødig.

Montering på bærejern Inkl. montasjesats

● PÅ LAGER | VARENR: 12010-0600-070

NOK 3.490



UTTREKKSVOGN - 700 KG

Økonomimodell. Plasser hele paller på uttrekksenheten, trekk ut og plukk ved behov. Effektiv utnyttelse av plukkposisjoner i pallereol. Kapasitet på 700 kg og har 65% uttrekk. Leveres i sort - RAL 9005.

Montering på bærejern Inkl. montasjesats

● PÅ LAGER | VARENR: 12010-0700-065

NOK 3.090

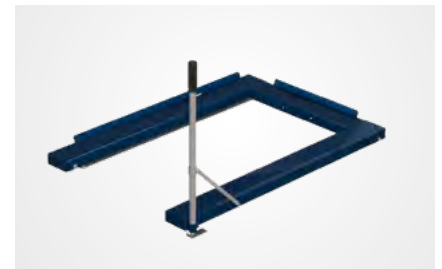

UTTREKKSVOGN - 800 KG

Uttrekksenhet til montering på gulv. Plasser hele paller på uttrekksenheten, trekk ut og plukk ved behov. Kapasitet på 800kg med 85% uttrekk. Uttrekksenheten kan også lastes med jekketralle. Montering på gulv og inkluderer ekspansjonsbolter for feste til gulv.

● PÅ LAGER | VARENR: 12010-0800-085-G

NOK 3.480

PALLEREOLER TILBEHØR



FATHOLDER

Dybde 1050 mm
Holder for fat med diameter mellom 500 mm og 1000 mm.

● PÅ LAGER | VARENR: 10022

NOK 850

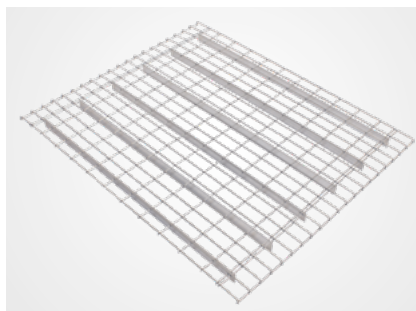

NETTINGHYLLE

Dybde 1050 mm, Bredde 890 mm
Nettinghylle med kapasitet på 1000 kg/m²
Brukes til bærejern med lengde 950, 1850, 2700 og 3600 mm.
Har også bredde 1066 mm for lengde 1150, 2250 og 3300 mm.

NB! Maskevidde 36 x 106 mm

● PÅ LAGER | VARENR: 10023-890

NOK 515



SIKRINGSINNLEGG

Sikringsinnlegget blir benyttet for montering av plater på bærejern eller som sikring for halvpaller eller dårlige europaller.

Belastning:
725 kg jevnt fordelt
342 kg punktbelastning

● PÅ LAGER | VARENR: 10021-1050

NOK 200

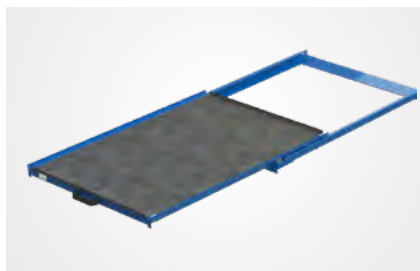

UTTREKKSVOGN - 200 KG

Montering på bærejern. Uttreksenhet med plate for manuell inn- og utlasting av kartonger, plastkasser eller annet materiell. Kapasitet på 200 kg og har 70% uttrekk. Leveres i blå - RAL 5010.

Montering på bærejern
Inkl. montasjesats

● PÅ LAGER | VARENR: 12010-0200-070

NOK 3.250



STIGEBENBESKYTTER

Ved bruk av stigebensbeskytter på den nederste og mest utsatte delen på stigen vil du ved påkjørsel få beskyttelse slik at du slipper å demontere hele pallereolen for å bytte stigeben. Inklusiv 4 stk, ekspansjonsbolter.

● PÅ LAGER | VARENR: 10028-1

NOK 730



BAKSTOPPER

Gjennomføringsbeskyttelse for våre pallereoler. Stopper pallen slik at den ikke faller mellom bærejernene eller skader bakvegg.

Bærejernlengde 1850 mm

● PÅ LAGER | VARENR: 10025-1850

NOK 270

Bærejernlengde 2700 mm

● PÅ LAGER | VARENR: 10025-2700

NOK 330

KRAFTIG MULTISYSTEM MED GALVANISERTE HYLLER

- ✓ Hver seksjon kan stå separat.
- ✓ Ingen rygg- eller sidestag gir tilgang fra alle sider.
- ✓ Dybder på 468 mm og 621 mm
- ✓ Høyder 1981, 2438 og 3048 mm
- ✓ Lengder pr seksjon 1230, 1541 og 1841 mm
- ✓ Vektbelastning 400 kg pr hylle jevnt fordelt.

ALT I KATALOGEN:

- ✓ 99% er lagervare
- ✓ kvalitet til lav pris
- ✓ omgående levering

Bygg enkelt sammen seksjonene med connector. Medfølger ved kjøp av flere seksjoner.



INGEN SKRUING

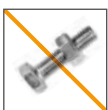

KUN HAMMER



KOMPLETT PAKKEPRIS

2 SEKSJONER, 4 NIVÅ

8 stolper H: 1981 mm

8 hyller L: 1830 mm

Total lengde 3682 mm

Kapasitet 400 kg pr hylle

Dybde: 468 mm

● PÅ LAGER | VARENR: 10370-468-20-GX2

NOK 9.180

Dybde	Varenr.	NOK
468 mm	● 10370-468-20-Gx2	9.180 (avbildet)
621 mm	● 10370-621-20-Gx2	10.660

Tabellen viser høyden 1981 mm, 4 hyller og 2 seksjoner

KRAFTIG MULTISYSTEM MED MELAMINPLATER



- ✓ Hver seksjon kan stå separat. Ingen rygg- eller sidestag gir tilgang fra alle sider.
- ✓ Hyller av hvite melaminplater (hardplastlaminerte sponplater).
- ✓ Høyder 1981, 2438 og 3048 mm
- ✓ Lengder pr seksjon 1230, 1541 og 1841 mm
- ✓ Vektbelastning 400 kg pr hylle jevnt fordelt.



KOMPLETT PAKKEPRIS

NOK 6.480

2 SEKSJONER, 4 NIVÅ
8 stolper H: 1981 mm, 8 hyller L: 1830 mm
Dybde: 468 mm, Total lengde 3682 mm
Kapasitet 400 kg pr hylle

INGEN SKRUIING KUN HAMMER

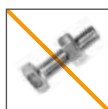

NY FARGE
Dempet sort



Dybde	Varenr.	Dempet sort	NOK
316 mm	10370-316-20-GMx2		5.360
468 mm	10370-468-20-GMx2		6.480
468 mm	10370-468-20-SSMx2	X	6.480
621 mm	10370-621-20-GMx2		7.340
621 mm	10370-621-20-SSMx2	X	7.340
773 mm	10370-773-20-GMx2		7.900
926 mm	10370-926-20-GMx2		8.700

Tabellen viser høyden 1981 mm, 4 hyller og 2 seksjoner

KRAFTIG MULTISYSTEM:

INGEN
SKRUIING

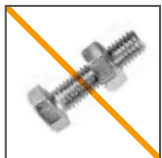

KUN
HAMMER



KAN STÅ
SEPARAT



HØY VEKT-
BELASTNING



KOMPLETT PAKKEPRIS

MULTISYSTEM 2 SEKSJONER, 4 NIVÅ:

8 stolper H: 1981 mm, 8 hyller L: 1841 mm

Dybde: 468 mm, Total lengde 3682 mm

Hyller av hvite melaminplater
(hardplastlaminerte sponplater)

Kapasitet 400 kg pr hylle

Monteringshammer inkludert

NOK 6.480

● PÅ LAGER | VARENR: 10370-468-20X2

Høyder: 1981, 2438 og 3048 mm
 Dybder: 316, 468, 621, 773 og 926 mm
 Bredder pr seksjon: 1230, 1541 og 1841 mm



FARGEVALG

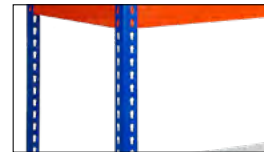

Standard - Blå/orange

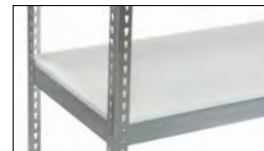

Alt. 1 - Galvanisert, melamin hyller



Alt. 2 - Galvanisert med stålhyller (pristillegg) 2 dybder



Alt. 3 - SORT (antracit) 2 dybder

«BYGG» DITT EGET MULTISYSTEM - www.rydd.no

Multisystem

En perfekt reol til alle typer hyllegods. Brede åpninger gir plass til store koller. Med rammer av stål som holder en plastikkbelagt melaminplate så er dette en solid hytte som tåler stor belastning. Denne reolen har ingen skruling og ingen skråstag og er derfor svært enkel å montere. Multisystem krever en hytte i bunn for sikkert oppsett.

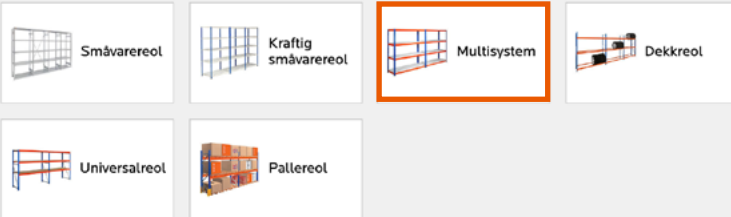

Velg bredde



Velg dybde



Velg høyde



Velg antall seksjoner



Velg antall hyller



Farge på stolpe



Farge på side



Total størrelse

Høyde: 1981mm Dybde: 621mm Bredder: 5523mm Kapasitet: 400kg per hytte

Lysåpning:

527mm (beregnet avstand mellom hytter)

11.010 eks. mva

Kjøp

Har du spørsmål?
 Snakk med oss her!

Chat nå



UNIVERSALREOLER

- ✓ Utrolig enkel å montere, demontere og flytte etc.
- ✓ Innleggsplater i 25 mm spon av høy kvalitet.

ALT I KATALOGEN:

- ✓ 99% er lagervare
- ✓ kvalitet til lav pris
- ✓ omgående levering

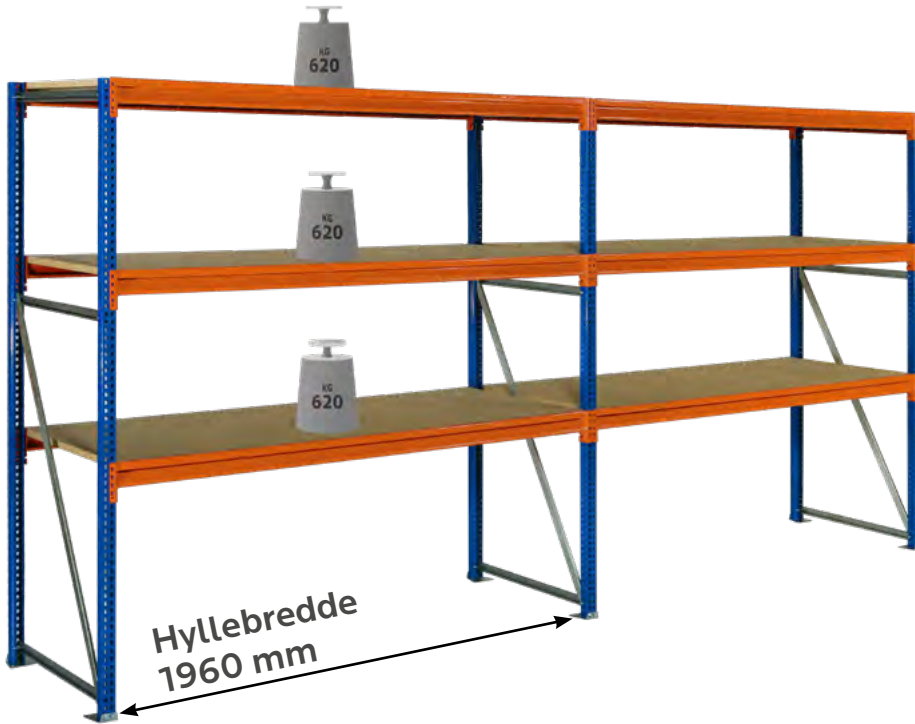

KOMPLETT PAKKEPRIS

ALTERNATIV 3 HØYDE 2000 MM

Leveres komplett med 2 seksjoner og 3 nivå pr seksjon.

Innleggsplater i 25 mm spon av høy kvalitet.

H: 2000 mm, D: 800 mm,

Total lengde: 4100 mm

Kapasitet 620 kg pr par bærejern

● PÅ LAGER | VARENR: 10400-3

Leveres i høyder på: 2000, 2500, 3000, 3600 mm

NOK 7.990

«**BYGG**» DIN EGEN UNIVERSALREOL - WWW.RYDD.NO

Universalreol

Denne bygger på samme prinsipp som pallereolen, men er beregnet for hyllegods. Med en kraftig 25mm sponplate som plasseres i et spor på bærejerna så er dette en kraftig reol. Svært enkel å montere siden bærejerna skal hektes på stigen. Her kan du utnytte gulvplassen til paller og ha hyllegods over pallene.



Småvarereol



Kraftig småvarereol



Multisystem



Dekkreol



Universalreol



Pallereol

Velg høyde

2000 2500 3000 3600

Velg antall seksjoner

1 2 3 4 5 6 7

Velg antall nivåer

2 3 4 5 6 7



Total størrelse

Høyde: 2500mm Dybde: 800mm Brekke: 6100mm Kapasitet: 620kg per nivå

Lysåpning: 748mm (beregnet avstand mellom nivåer)

Har du spørsmål?
Snakk med oss her!

13.310 eks. mva Kjøp

Chat nå 🗨️

UNIVERSALREOLER

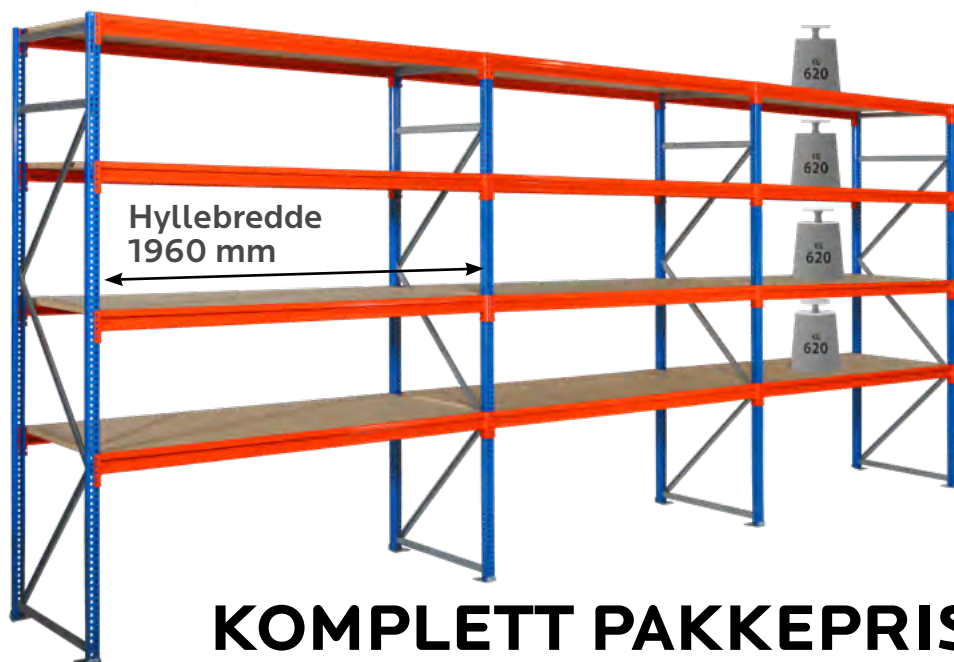

Hyllebredde
1960 mm

KOMPLETT PAKKEPRIS

ALTERNATIV 2 HØYDE 2500 MM

Leveres komplett med 3 seksjoner og 4 nivå pr seksjon.

Innleggsplater i 25 mm spon av høy kvalitet.

H: 2500 mm, D: 800 mm, Totallengde: 6100 mm,

Kapasitet 620 kg pr par bærejern

● PÅ LAGER | VARENR: 10400-2

NOK **16.520**



NB! Hyllebredde 2500 mm

KOMPLETT PAKKEPRIS

ALTERNATIV 4 HØYDE 2000 MM

Leveres komplett med 2 seksjoner og 2 nivå pr seksjon.

Innleggsplater i 25 mm spon av høy kvalitet.

H: 2000 mm, D: 800 mm, Totallengde: 5180 mm,

Kapasitet 1000 kg pr par bærejern

● PÅ LAGER | VARENR: 10400-4

NOK **7.490**

KRAFTIGE SMÅVARE REOLER

INGEN SKRUING

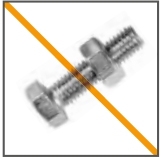

KUN HAMMER



KAN STÅ SEPARAT



HØY VEKT-BELASTNING



Fargevalg på stolper!

FARGEVALG

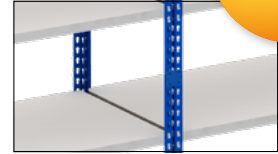

Standard blå



Alt. lys grå

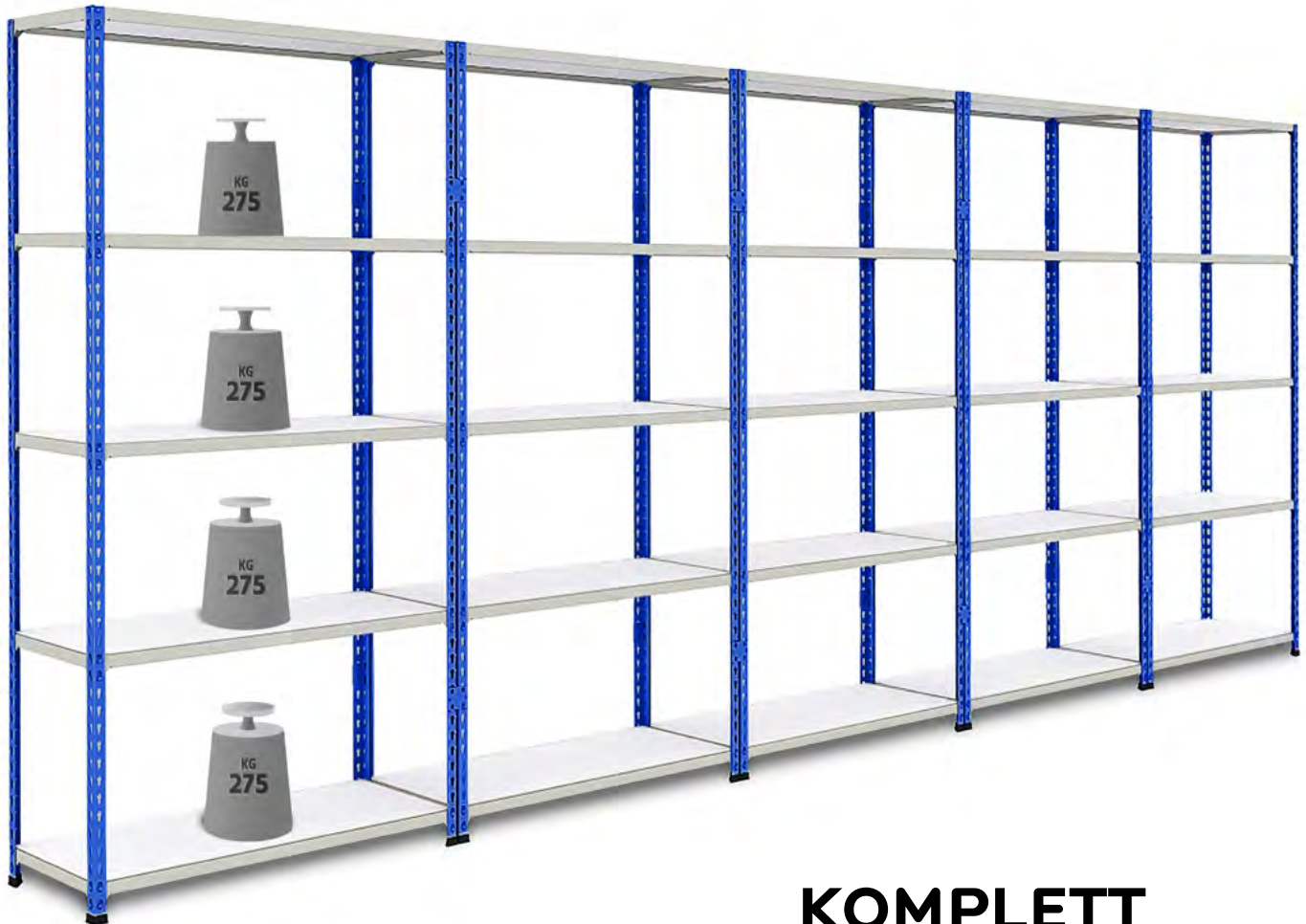

KRAFTIG SMÅVARE REOL 5 SEKSJONER DYBDE 316 MM

20 hjørnestolper Høyde 1981 mm
25 hyller Dybde 316 mm
Total lengde 5150 mm

Kapasitet 275 kg pr hylle

● PÅ LAGER | VARENR: 10840-316-20X5

KOMPLETT PAKKEPRIS

NOK 7.500



KOMPLETT PAKKEPRIS

3 SEKSJONER, DYBDE 621 MM

12 hjørnestolper Høyde 1981 mm

15 hyller Dybde 621 mm

Total lengde 3090 mm

Kapasitet 275 kg pr hylle

Monteringshammer inkludert

● PÅ LAGER | 10840-621-20X3

NOK 6.090

«BYGG» DIN EGEN KRAFTIGE SMÅVAREREOL - www.rydd.no

Kraftig småvareareol

En perfekt reol til tungt mindre hyllegods. Med rammer av stål som holder en plastikkbelagt sponplate (melaminplate) så er dette en solid hylle som tåler stor belastning. Denne reolen har ingen skruling og ingen skråstag og er derfor svært enkel å montere. Kraftig småvareareol krever en hylle i bunn for sikkert oppsett.



Småvareareol



Kraftig småvareareol



Multisystem



Dekkareol



Universalareol



Pallareol

Velg bredde

1030 1230

Velg dybde

316 468 621 743 1030 1230

Velg høyde

1981 2438 3048

Velg antall seksjoner

1 2 3 4 5 6 7 8

Velg antall hyller

3 4 5 6 7 8 9 10

Velg farge

Blå Grå

Total størrelse

Høyde: 1981mm Dybde: 621mm Brekke: 4120mm Kapasitet: 275kg per hylle

Lysåpning: 442mm (beregnet avstand mellom hyller)

8.120 eks. mva

Har du spørsmål?
Snakk med oss her!

Chat nå 

SMÅVAREREOLER

HØY VEKT-BELASTNING



SKJULTE HYLLEKLIPS

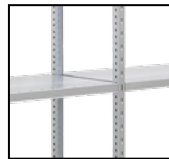

JUSTERBARE HYLLER 25MM



Best-selger!

KOMPLETT PAKKEPRIS

SMÅVAREREOL 5 SEKSJ. DYBDE 300 MM

6 Komplette gavler, H: 2000 mm
25 hyller L: 965 mm D: 300 mm
Total lengde 5050 mm
Kapasitet 160 kg pr hylle

• PÅ LAGER | VARENR: 10200-30-5



NOK 6.490

«**BYGG**» DIN EGEN SMÅVAREREOL - www.rydd.no

Småvarereol

En perfekt reol til mindre hyllegods. Denne reolen har ståhyller som henger på klips. Dette gjør at hyllene er svært enkle å justere.

Småvarereol

Kraftig småvarereol

Multisystem

Dekkreol

Universalreol

Pallereol

Velg dybde

300 400 500 600

Velg høyde

2000 2500 3000

Velg antall seksjoner

1 2 3 4 5 6 7 8

Velg antall hyller

3 4 5 6 7 8 9 10 11 12 13

Total størrelse Høyde: 2000mm Dybde: 400mm Bredder: 4050mm Kapasitet: 160kg per nivå

Lysåpning: 443mm (beregnet avstand mellom hyller)

5.850 eks. mva

Kjøp

Har du spørsmål?
Snakk med oss her!

Chat nå

SMÅVAREREOLER



KOMPLETT PAKKEPRIS

SMÅVAREREOL 3 SEKSJ. DYBDE 300 MM

4 Komplette gavler, H: 2000 mm

15 hyller L: 965 mm D: 300 mm

Total lengde 3050 mm

Kapasitet 160 kg pr hylle

● PÅ LAGER | VARENR: 10200-30-3

NOK **3.990**

TILBEHØR TIL SMÅVAREREOL

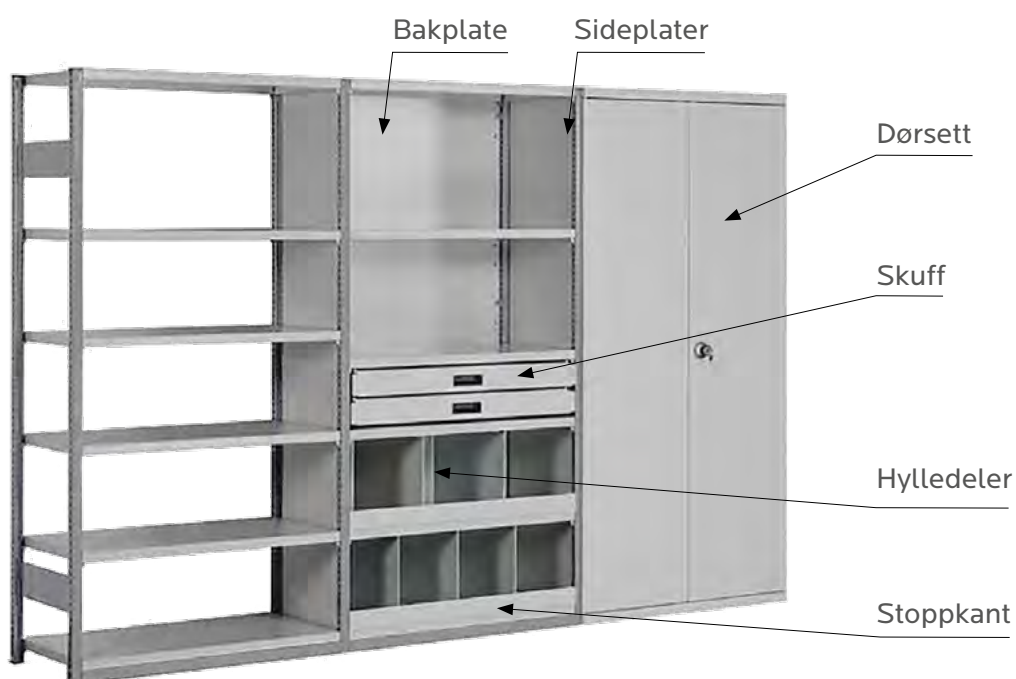

ARKIVREOLER

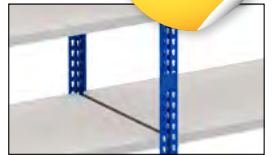

Standard blå



Alt. lys grå

FARGEVALG

INGEN SKRUING KUN HAMMER



PAKKEPRIS 3 SEKSJONER, 6 HYLLER PR FAG

12 hjørnestolper H: 1981 mm, 18 hyller L: 1030 mm
Dybde 316 mm, Total lengde 3090 mm
Hver seksjon kan stå separat.

Kapasitet (jevnt fordelt) 275 kg pr hylle

● PÅ LAGER | VARENR: 10800-1

NOK 5.160



Bildet er med skillevegg

NETTINGCONTAINER

Til bruk sammen med standard europall. Stablebar 4 i høyden og har kapasitet på **800 kg pr container**. Nedfellbar langsides. Sammenleggbar. Utvendig mål: L: 1225 x D: 825 x H: 1020 mm

● PÅ LAGER | VARENR: 13002

NOK 1.795

PAKKEPRIS 5 STK NETTINGCONTAINERE

Utvendig mål:
L: 1225 x D: 825 x H: 1020 mm

● PÅ LAGER | VARENR: 13002-5

NOK 8.475

SKILLEVEGG

Enkel vertikal skillevegg, til nettingcontainere for oppdeling i flere bur. D: 800 mm

● PÅ LAGER | VARENR: 13010

NOK 480

KOMBIREOL /GARASJEREOL

- ✓ Leveres komplett med 3 seksjoner og totalt 11 nivå. Plass til 24 dekk.
- ✓ Innleggsplater i 25 mm spon av høy kvalitet.
- ✓ Høyder 2000, 2500, 3000, 3600 mm
- ✓ Dybde 500 mm
- ✓ Vektbelastning 377 kg pr par bærejern.

ALT I KATALOGEN:

- ✓ 99% er lagervare
- ✓ kvalitet til lav pris
- ✓ omgående levering



PAKKEPRIS ALT. 1 3 SEKSJONER

H: 2000 mm, L: 5650 mm, D: 500 mm
Kapasitet 377 kg pr par bærejern

● PÅ LAGER | VARENR: 10510

NOK 10.800



- ✓ Leveres komplett med 2 seksjoner og totalt 10 nivå. Plass til 8 dekk.
- ✓ 8 hyller av hvite melaminplater 16 mm (hardplastlaminerte sponplater).
- ✓ Høyder 1981, 2438, 3048 mm
- ✓ Dybde 468 mm
- ✓ Vektbelastning 275 kg pr hylle

PAKKEPRIS ALT. 2 2 SEKSJONER

L: 2060 mm, D: 468 mm,
 H: 1981 mm
Kapasitet 275 kg pr hylle

● PÅ LAGER | VARENR: 10810

NOK 3.580

HYGIENISK REOL I ALUMINIUM/PLAST



- ✓ **Spesielt designet til hygieniske rom, f.eks. kjøkken, kjølerom og våtrom.**
- ✓ Perforerte hylleplater for god sirkulasjon av kaldluft i kjølelager.
- ✓ Hyllene kan vaskes i oppvaskmaskin.
- ✓ 6 forskjellige hyllelengder for god tilpasning til de fleste mål.
- ✓ Hyllene kan justeres pr 150 mm i høyden.
- ✓ Høyde 1780-1810 mm (justerbare føtter 30 mm).
- ✓ Reolen er laget i anodisert aluminium og polypropylene.
- ✓ Ta kontakt for en skreddersydd løsning.



Kapasitet på hyllene:

Lengde (mm)	Kapasitet (kg)
615	230
790	200
970	170
1140	140
1320	120
1495	100

INGEN SKRUING



KUN HAMMER



NOK 11.365,-

PAKKEPRIS HJØRNELØSNING, 4 NIVÅ

Hjørneløsning: 1994 mm + 1559 mm som består av hyllelengder på 1140 mm, 790 mm og 1495 mm. Dybde på hyllene er 500 mm. Høyde 1780-1810 mm

● PÅ LAGER | VARENR: 17000-3553-H

HYGIENISK REOL I ALUMINIUM/PLAST

- ✓ Spesielt designet til hygieniske rom, f.eks. kjøkken, kjølerom og våtrom.

ALT I KATALOGEN:

- ✓ 99% er lagervare
- ✓ kvalitet til lav pris
- ✓ omgående levering

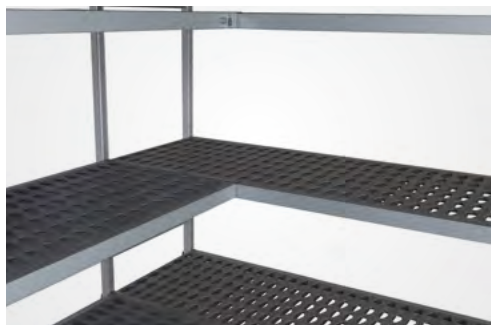

Hjørneløsning uten stolpe som kommer i veien

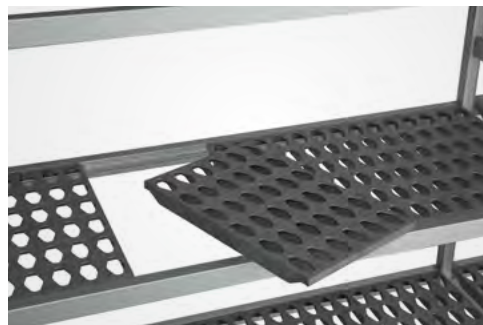

Hylleplatene kan enkelt tas ut og vaskes i oppvaskmaskin



Kan enkelt monteres av en person med kun bruk av hammer



Justerbare plastføtter – inntil 30 mm



PAKKEPRIS 4 NIVÅ

L: 2026 mm som består av hyllelengder på 1140 mm, 790 mm.

Dybde på hyllene er 500 mm.

Høyde 1780-1810 mm

● PÅ LAGER | VAREN: 17000-2026

NOK 7.095,-

LETT GRENREOL

Kapasitet
600 kg
pr nivå

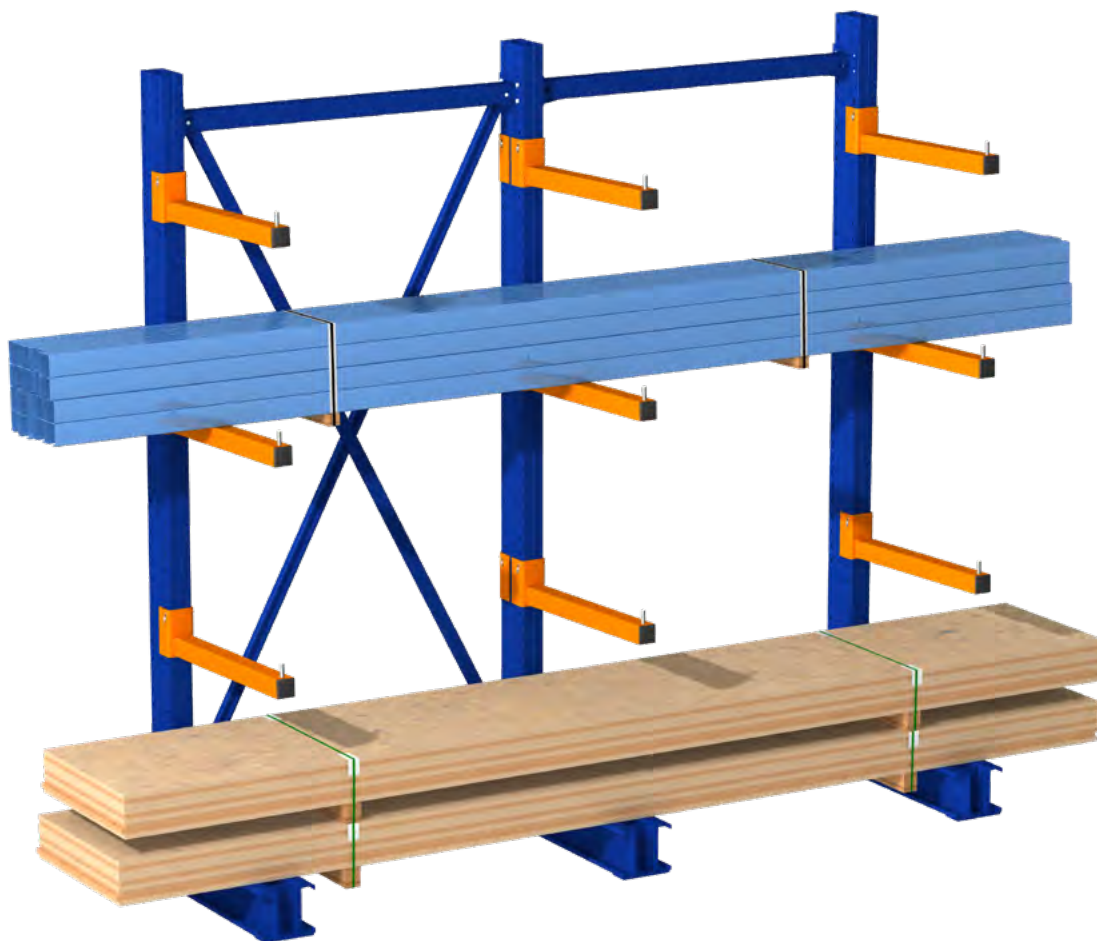

NOK **12.900**

PAKKEPRIS
ENKELSIDIG
HØYDE 2500

3 søyler H: 2500 mm

9 armer L: 700 mm

Total lengde 3000 mm

Kapasitet 600 kg pr nivå

(vekt pr arm 200 kg)

● PÅ LAGER | VARENR: 10700

EKSTRA ARM
TIL LETT GRENREOL

Kapasitet: 200 kg

L: 700 mm

● PÅ LAGER | VARENR: 10720

NOK **335**



DOBBELSIDIG

● PÅ LAGER | VARENR: 10701

NOK **17.300**

MEDIUM GRENREOL

Kapasitet
1140 kg
pr nivå



NOK **16.800**

PAKKEPRIS ENSIDIG HØYDE 3000

3 søyler H: 3000 mm

9 armer L: 1000 mm

Total lengde 3110 mm

Kapasitet pr nivå 1140 kg

(vekt pr arm 380 kg)

● PÅ LAGER | VARENR: 10650-30-E

EKSTRA ARM TIL MEDIUM GRENREOL

Kapasitet: 380 kg

L: 1000 mm

● PÅ LAGER | VARENR: 10670-100-H

NOK **395**



DOBBELSIDIG

● PÅ LAGER | VARENR: 10650-30-D

NOK **24.500**

KRAFTIG GRENREOL – HØYDE 3500 mm

Kapasitet
1950 kg
pr nivå



NOK **26.200**

PAKKEPRIS
ENSIDIG - HØYDE 3500

3 søyler H: 3500 mm
9 armer L: 1250 mm
Total lengde 3110 mm
Kapasitet pr nivå 1950 kg
(vekt pr arm 650 kg)

● PÅ LAGER | VARENR: 10650-35-E

EKSTRA ARM
TIL KRAFTIG GRENREOL

Kapasitet: 650 kg
L: 1250 mm

● PÅ LAGER | VARENR: 10670-125-H

NOK **710**

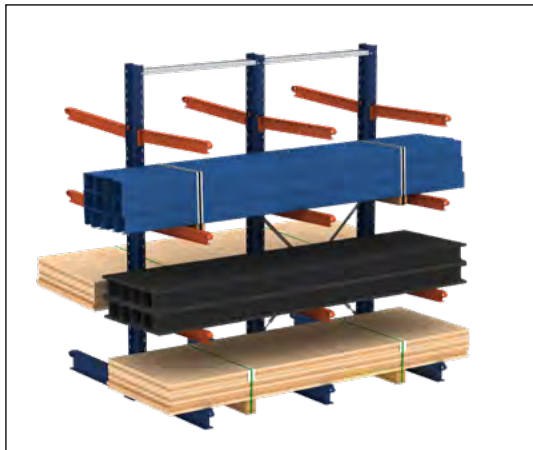

DOBBELSIDIG

● PÅ LAGER | VARENR: 10650-35-D

NOK **38.400**

KRAFTIG GRENREOL – HØYDE 4500 mm



Kapasitet
1950 kg
pr nivå

NOK **32.600**

PAKKEPRIS DOBBELSIDIG - HØYDE 4500

3 søyler H: 4500 mm
12 armer L: 1250 mm pr side
Total lengde 3110 mm

Kapasitet pr nivå 1950 kg
(vekt pr arm 650 kg)

● PÅ LAGER | VARENR: 10650-45-E

EKSTRA ARM TIL KRAFTIG GRENREOL

Kapasitet: 650 kg
L: 1250 mm

● PÅ LAGER | VARENR: 10670-125-H

NOK **710**

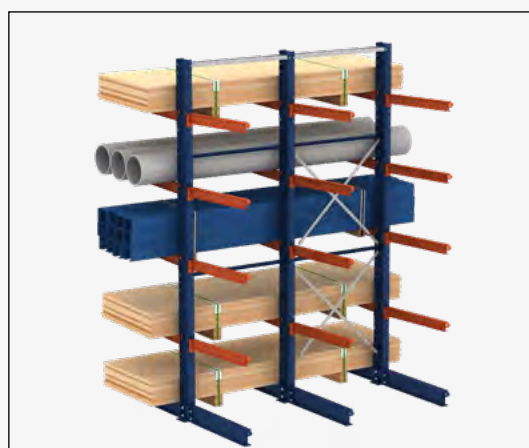

DOBBELSIDIG

● PÅ LAGER | VARENR: 10650-45-D

NOK **46.800**

LANGGODSPALLER – STÅL

- ✓ Den originale Seierspallen – stål-paller leveres i varmgalvanisert utførelse.
- ✓ Idéelt for utendørs bruk.
- ✓ Stablebare og brukervennlige.
- ✓ 5 paller i høyden med hjørnerør – 30 paller i høyden uten hjørnerør.
- ✓ Se våre nettsider for mer informasjon.
- ✓ Flere vektkapasiteter.



Bildet viser 2 stk SG-1121
med hjørnerør høyde 1000 mm

LANGGODSPALLER – STÅL

ALT I KATALOGEN:

- ✓ 99% er lagervare
- ✓ kvalitet til lav pris
- ✓ omgående levering

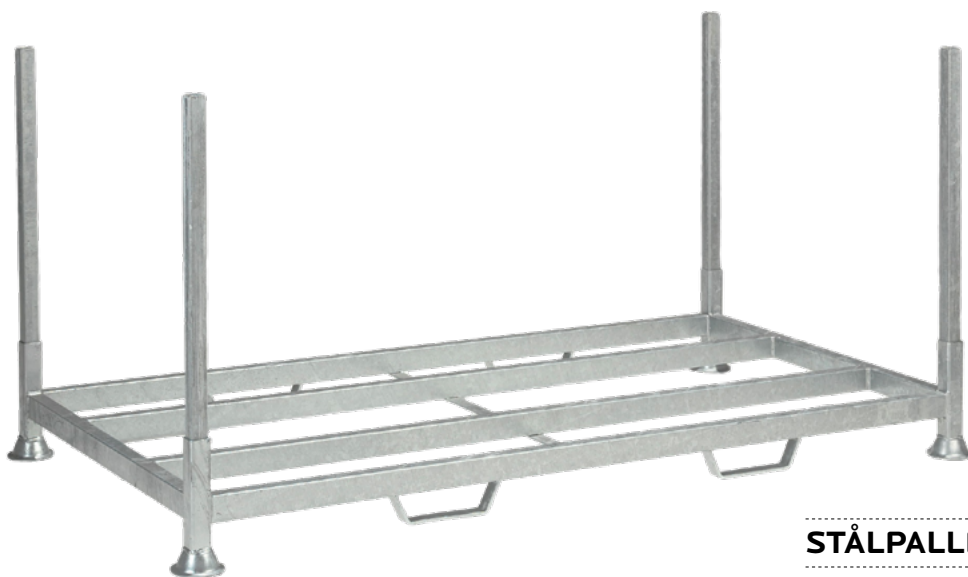

PAKKEPRIS 5 STK

Leveres komplett med 5 paller
20 hjørnerør lengde 1000 mm

● PÅ LAGER | VARENR: 13300-1121-5

NOK **26.690**

STÅLPALLE SG-1121

Leveres komplett med 1 stk palle og 4 stk hjørnerør
1000 mm. Hjørnerør 40x40x3 mm.

B: 2150 mm - D: 1150 mm - H: 1050 mm

Lastekapasitet 800 kg

● PÅ LAGER | VARENR: 13300-1121

NOK **5.620**

Pris på forespørsel



Med brønn til hjørnerør

STÅLPALLE SG-7320 – TRANSPORT

SG-7320 er tilpasset for bruk i lastebil - 3 stk i
bredden. Ytermål på 800 mm på fotskålene gjør
dette til en ideel transportpall. Den har brønn som
hjørnerørene oppbevares i.

Leveres komplett med 4 stk hjørnerør 925 mm.
Hjørnerør 40x40x3 mm.

B: 2000 mm - D: 730 mm - H: 970 mm

Lastekapasitet 800 kg

● PÅ LAGER | VARENR: 13300-7320

STÅLPALLER

- ✓ Seierspall – stålpallen leveres i varmgalvanisert utførelse.
- ✓ Idéelt for lagring utendørs.
- ✓ Stablebare og brukervennlige.
- ✓ 5 i høyden med hjørnerør, 30 i høyden uten hjørnerør.
- ✓ Se våre nettsider for mer informasjon.

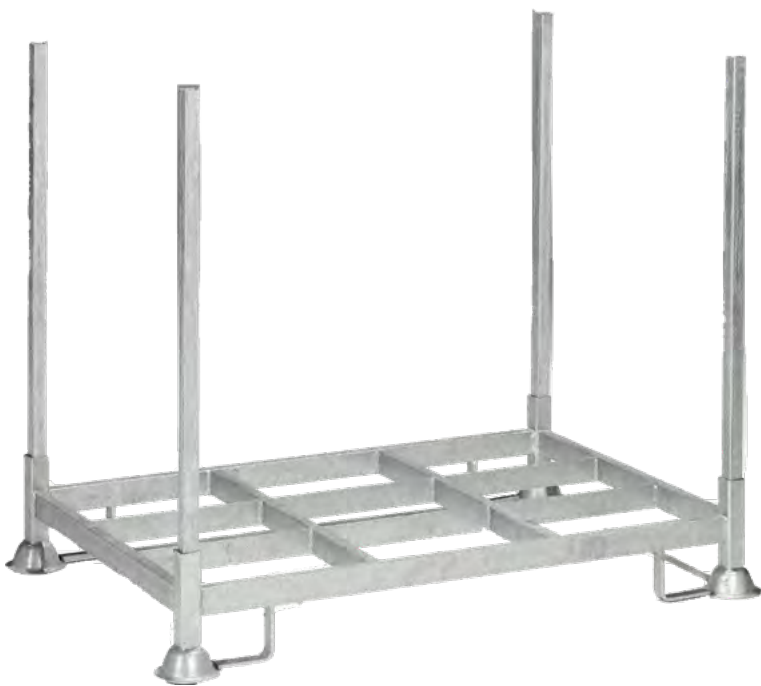

Kan også leveres med sidegavler

STÅLPALLE S-812

Leveres komplett med 1 stk palle
 4 stk hjørnerør L: 1000mm
 Hjørnerør 30x30x2 mm
 B: 1200 mm - D: 800 mm
 H: 1050 mm

Lastekapasitet 600 kg

● PÅ LAGER | VARENR: 13400-0812

NOK 2.890

PAKKEPRIS 5 STK

Leveres komplett med 5 paller
 20 hjørnerør lengde 1000 mm

● PÅ LAGER | VARENR: 13400-812-5

NOK 13.500

STÅLPALLE SG-812

Leveres komplett med 1 stk palle
 4 stk hjørnerør 1000 mm.
 Hjørnerør 40x40x3 mm.
 B: 1200 mm - D: 800 mm
 H: 1050 mm

Lastekapasitet 1200 kg

● PÅ LAGER | VARENR: 13300-0812

NOK 3.220

PAKKEPRIS 5 STK

Leveres komplett med 5 paller
 20 hjørnerør lengde 1000 mm

● PÅ LAGER | VARENR: 13300-0812-5

NOK 15.290

STÅLPALLER

- ✓ Stablebare dekkpaller for laste- og personbildekk.
- ✓ Stålpallen leveres i kraftig varmgalvanisert utførelse.
- ✓ **Meget høy vektbelastning – 800 kg pr palle.**
- ✓ Stablebar 5 i høyden med sidegavler.
- ✓ Stablebar 30 i høyden uten sidegavler.
- ✓ Idéelt for lagring utendørs.



NB! 2 paller avbildet

STÅLPALLE SG-1121 M/GAVLER

B: 2150 mm, D: 1150 mm, H: 1200 mm
Komplett med 2 løse sidegavler.

Lastekapasitet 800 kg pr palle

● PÅ LAGER | VARENR: 13300-1121G

NOK 5.990

PAKKEPRIS 5 STK

Leveres komplett med 5 paller og 10 gavler

● PÅ LAGER | VARENR: 13300-1121G-5

NOK 28.450

KRAFTIGE DEKKREOLER

- ✓ Utrolig enkel å montere, demontere, flytte etc.!
- ✓ Høyder 2000, 2500, 3000, 3600 mm
- ✓ Lengder 1425 , 1785, 1960 og 2500 mm
- ✓ Kapasitet 377 kg pr par bærejern



KOMPLETT PAKKEPRIS

DEKKREOL ALT. 1

3 seksjoner, 3 nivå

Leveres komplett med plass til 72 dekk

4 stiger H: 2000 mm,

18 bærejern L:1785 mm

Total lengde: 5650 mm,

Dybder: 400 eller 500 mm

● PÅ LAGER | VARENR: 10500-1

NOK **7.790**



KOMPLETT PAKKEPRIS

DEKKREOL ALT. 2 – 4 seksjoner, 4 nivå

Leveres komplett med plass til 128 dekk

5 stiger H: 2500 mm, 32 bærejern

L: 1785 mm, Total lengde: 7530 mm

Dybder: 400 eller 500 mm

● PÅ LAGER | VARENR: 10500-2

NOK **12.900**

DEKKVOGN

STÅLPALLE

DEKKTRALLE



Bildet viser 2 paller



KRAFTIG DEKKVOGN

Utvendige mål: H: 2200 mm, L: 1900 mm, D: 610 mm. Rørene har lengde på 1800 mm og horisontal avstand mellom rør er ca 400 mm.

● PÅ LAGER | VAREN: 13200

STÅLPALLE SG-1121 m/GAVLER

B: 2150 mm, D: 1150 mm, H: 1200 mm
Komplett med 2 løse sidegavler.
Lastekapasitet 800 kg pr palle

● PÅ LAGER | VAREN: 13300-1121G

DEKKTRALLE

Utvendige mål: H: 1665 mm, Kapasitet 200 kg
Hjul diameter: 270 mm, punkteringsfri

● PÅ LAGER | VAREN: 20060-IN

NOK **5.590**

NOK **5.990**

NOK **3.195**

«BYGG» DIN EGEN DEKKREOL - www.rydd.no

Dekkreol

En solid dekkreol med kraftige bæreejere som gjør reolen svært stabil, også ved lagring av dekk med felg. Denne reolen bygger på samme prinsipp som pallereolen, men er beregnet for dekk. Svært enkel å montere siden bæreejerna skal hektes på stiligene.



Velg dybde



Velg høyde



Velg antall seksjoner



Velg antall nivåer



Total størrelse Høyde: 2500mm Dybde: 500mm Bredde: 7430mm Kapasitet: 377kg per nivå
Antall dekk: 128
Lysåpning: 646mm (beregnet avstand mellom hyller)

Har du spørsmål?
Snakk med oss her!

12.900 eks. mva **Kjøp**

Chat nå

KRAFTIGE DEKKREOLER FOR CONTAINERER

✓ Kapasitet 377 kg pr par bærejern



PAKKEPRIS 20"

Leveres komplett med plass til 144 dekk
 8 stiger H: 2000 mm
 36 bærejern L: 1785 mm
 Totallengde: 5650 mm
 Dybder: 400 eller 500 mm

NOK 12.500

● PÅ LAGER | VARENR: 10500-20

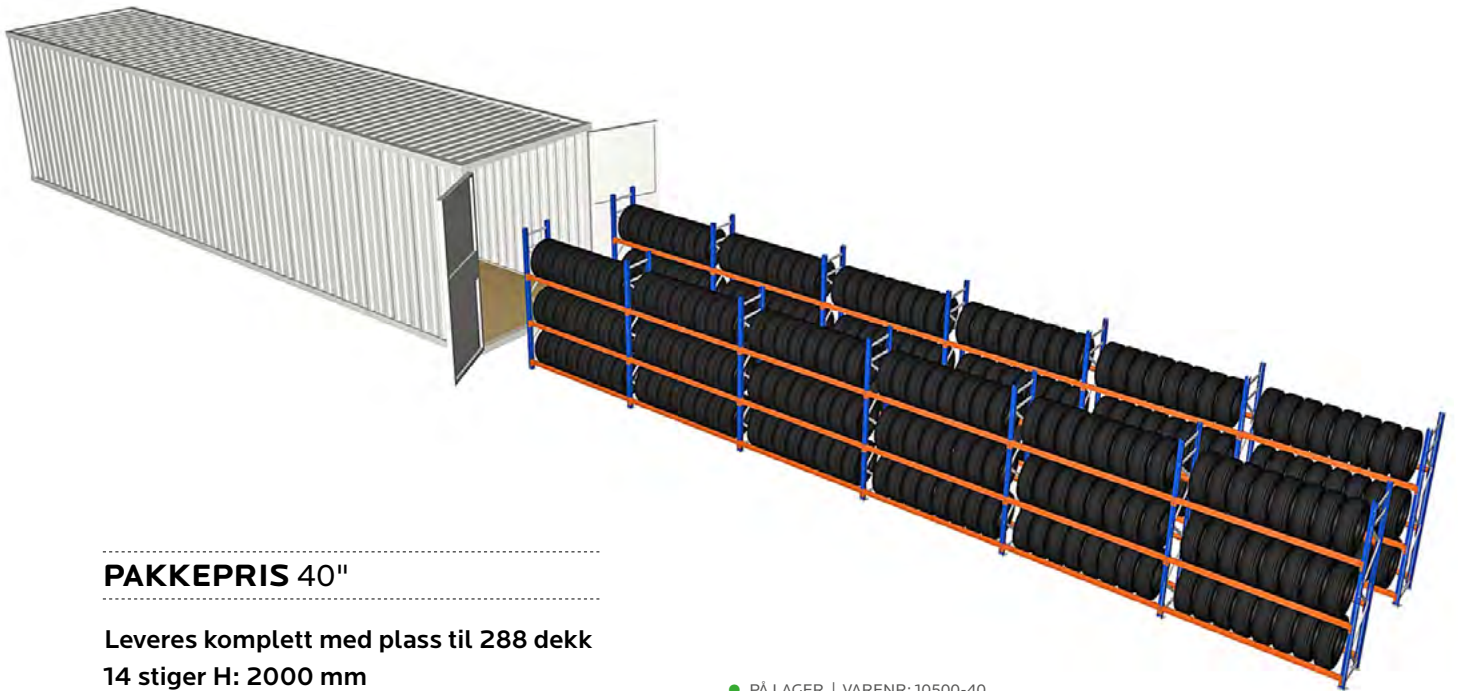

PAKKEPRIS 40"

Leveres komplett med plass til 288 dekk
 14 stiger H: 2000 mm
 72 bærejern L: 1785 mm
 Totallengde: 11300 mm
 Dybder: 400 eller 500 mm

● PÅ LAGER | VARENR: 10500-40

NOK 21.680

JEKKETRALLER



JEKKETRALLE 1150 INDUSTRI

JEKKETRALLENE er beregnet for tung og langvarig bruk med minimalt behov for vedlikehold og service. Høykvalitets hydraulikkssystem og hjul. Svingradius 210 grader. 12 pumpeslag á 12 mm. JEKKETRALLEN har nesehjul. TÜV/GS godkjent. Gaffellengde: 1150 mm.

Kapasitet 2500 kg. Hjul: Dobbel polyuretan. Vekt 76 kg.

● PÅ LAGER | VARENR: 20000-1150

NOK 3.190

KVIKKLIFT



Gaffellengde: 1150mm. Kapasitet 2000kg. Hjul: Dobbel polyuretan. Kun 3 pumpeslag for å løfte 200 kg. Mer info på www.rydd.no

● PÅ LAGER | VARENR: 20000-1150-KL

NOK 4.820

JEKKETRALLE 800



Gaffellengde: 800mm. Kapasitet 2500kg. Hjul: Dobbel polyuretan. Mer info på www.rydd.no

● PÅ LAGER | VARENR: 20000-0800

NOK 3.390

JEKKETRALLE 1500



Gaffellengde: 1500mm. Kapasitet 2000kg. Hjul: Dobbel polyuretan. Mer info på www.rydd.no

● PÅ LAGER | VARENR: 20000-1500

NOK 6.500

JEKKETRALLE MED VEKT



Gaffellengde: 1150mm. Kapasitet 2000kg. Hjul: Dobbel polyuretan / gummi styrehjul. Mer på www.rydd.no

● BESTILLINGSVARE | VARENR: 20000-1150-VEKT

NOK 19.840

JEKKETRALLE 1150 GALVANISERT



Gaffellengde: 1150mm. Kapasitet 2000kg. Hjul: Dobbel nylon. Mer på www.rydd.no

● PÅ LAGER | VARENR: 20000-1150-GALV

NOK 5.950

JEKKETRALLE 1150 HØYTLØFTENDE



Gaffellengde: 1150mm. Kapasitet 1000kg. Hjul: Enkel polyuretan. Mer på www.rydd.no

● BESTILLINGSVARE | VARENR: 20000-1150-H

NOK 9.340

TRANSPORT



SEKKETRALLE SAMMENLEGGBAR

Profesjonell tralle av meget høy kvalitet. Kjentetegnes ved at de tar liten plass sammenlagt, er god å håndtere og veier lite.
 Høyde: 1070 mm. Lasteplate: 485x390 mm
 Mål sammenlagt: 815x500x68 mm
 Hjul: Massiv/180 mm. Vekt: 5,5 kg.
 Materiale: Aluminium/stål.

Kapasitet: 120 kg

● PÅ LAGER | VARENR: 20015-H

NOK **650**



Optimal ergonomi

SEKKETRALLE JONEX SPRINTER

Jonex Sprinter er en nylig utviklet tralle for allround bruk hvor det er lagt vekt på viktige funksjonelle egenskaper. Optimal ergonomi. God manøvrerbarhet, stabilitet og holdbarhet. Stor styrke og fleksibilitet.
 Høyde: 1200 mm. Lasteplate: 490x330 mm. Vekt: 12,6 kg.
 NB! Lufthjul: 260 mm

Kapasitet: 250 kg

● PÅ LAGER | VARENR: 20010

NOK **1.640**

BEST-SELGER



SKYVETRALLE JONEX 65

Lett og prisgunstig skyvetralle for intertransport.
 L: 1070 mm. B: 610 mm. H: 1000 mm. Laste høyde: 250 mm
 Hjul: Massive/160 mm (2 svingbare og 2 faste) Vekt 22 kg.
 Leveres flatpakket.

Kapasitet: 350 kg

● PÅ LAGER | VARENR: 20020-1000-610

NOK **2.590**



Kan leveres med gavler rundt hele.

SKYVETRALLE JONEX 07

Robust skyvetralle for allsidige transportoppdrag. Tåler opptil 500 kg belastning for bruk ute og inne. Hjul med rullelager.
 L: 1300 mm. B: 600 mm. Vekt: 45 kg. Planhøyde: 360 mm
 NB! Lufthjul: 260 mm. Leveres ferdig montert.

Kapasitet: 500 kg

● PÅ LAGER | VARENR: 20030-1300-600-L

NOK **4.870**

TRANSPORT



DEKKTRALLE

For transport av stabler med dekk.
Godt egnet for dekkforhandlere og bilverksteder.

Utvendige mål:

H: 1665 mm. Bredde 610 mm. Vekt: 20 kg

Hjul diameter: 270 mm, punkteringsfri

Kapasitet: 200 kg

● PÅ LAGER | VARENR: 20060-IN

NOK **3.195**



TREKKVOGN JONEX 09

Robust trekkvogn for bygg, anlegg, lager og industri.

Leveres med parkeringsbrems.

Bredde: 800 mm. Lengde: 1500 mm. Vekt: 85 kg

Planhøyde: 430 mm

Kan også leveres med hjørnestolper.

NB! Lufthjul: 300 mm – Kapasitet: 1000 kg

● PÅ LAGER | VARENR: 20040-1500-800

NOK **6.825**



SKYVETRALLE SAMMENLEGGBAR

En lett tralle med god finish til bruk på lager, butikk, verksted etc.

L: 740 mm. B: 500 mm. H: 940 mm

Hjul: To svingbare med lås, to faste.

Vekt 11 kg

Kapasitet: 250 kg

● PÅ LAGER | VARENR: 18080

NOK **950**



LAGERTRALLE JONEX

Med Jonex lagertralle får du en hendig allround-tralle med god plass 2 hyller på 1000 x 600 mm.

L: 1070 mm. B: 610 mm. H: 1000 mm. Hylleavstand: 750 mm

Hjul: Massive/200mm m/gummibane (2 svingbare). Vekt 22 kg

Leveres flatpakket. **Kapasitet: 500 kg**

● PÅ LAGER | VARENR: 20025-1070-610

NOK **3.535**

SERVICETRALLE



SERVICETRALLE 2 GRÅHVIT/SORT

L: 850 mm. B: 480 mm. H: 950 mm
 Tralle med 2 hyller i fiberglass/PP, ramme i aluminium.
 Hjul: Svingbare, 2 med lås. Vekt: 9 kg.
Kapasitet: 120 kg pr hylle, max 250 kg pr tralle.

● PÅ LAGER |
 SORT VARENR: 18000-2
 HVIT VARENR: 18000-2-H

NOK 1.240



SERVICETRALLE 3 GRÅHVIT/SORT

L: 850 mm. B: 480 mm. H: 1000 mm
 Tralle med 3 hyller i fiberglass/PP, ramme i aluminium.
 Hjul: Svingbare, 2 med lås. Vekt: 12 kg.
Kapasitet: 120 kg pr hylle, max 250 kg pr tralle.

● PÅ LAGER |
 SORT VARENR: 18000-3
 HVIT VARENR: 18000-3-H

NOK 1.450



VERKTØYTRALLE 7

L: 660 mm. B: 490 mm. H: 920 mm
 Tralle med 3 hyller og skillevegger i PP, ramme i aluminium.
 Hjul: 3" svingbare hjul me 2 lås. Vekt: 8 kg.
Kapasitet: 40 kg pr hylle, max 60 kg pr tralle.

● PÅ LAGER | VARENR: 18210-7

NOK 490



SERVICETRALLE 3 TETT

L: 850 mm. B: 480 mm. H: 1000 mm
 Tralle med 3 hyller i fiberglass/PP, 3 tette sider, ramme i aluminium.
 Hjul: Svingbare, 2 med lås. Vekt: 14 kg.
Kapasitet: 120 kg pr hylle, max 250 kg pr tralle.

● PÅ LAGER | VARENR: 18000-3-3SP

NOK 1.850

SERVICETRALLE – STOR



SERVICETRALLE 2 STOR

L: 1100 mm. B: 520 mm. H: 950 mm
Tralle med 2 hyller i fiberglass/PP, ramme i aluminium.
Hjul: Svingbare, 2 med lås. Vekt: 13 kg.

Kapasitet: 120 kg pr hylle, max 250 kg pr tralle.

● PÅ LAGER | VARENR: 18020-2



SERVICETRALLE 3 STOR

L: 1100 mm. B: 520 mm. H: 1020 mm
Tralle med 3 hyller i fiberglass/PP, ramme i aluminium.
Hjul: Svingbare, 2 med lås. Vekt: 17 kg.

Kapasitet: 120 kg pr hylle, max 250 kg pr tralle.

● PÅ LAGER | VARENR: 18020-3

NOK **1.520**

NOK **1.920**



SERVICETRALLE 3 TETT STOR

L: 1100 mm. B: 520 mm. H: 1020 mm
Tralle med 3 hyller i fiberglass/PP, 3 tette sider, ramme i aluminium.
Hjul: Svingbare, 2 med lås. Vekt: 20 kg.

Kapasitet: 120 kg pr hylle, max 250 kg pr tralle.

● PÅ LAGER | VARENR: 18020-3-3SP

NOK **2.340**



SERVICETRALLE 6 STOR

L: 1100 mm. B: 520 mm. H: 1580 mm
Tralle med 6 hyller i fiberglass/PP, ramme i aluminium.
Hjul: Svingbare, 2 med lås. Vekt: 30 kg.

Kapasitet: 120 kg pr hylle, max 250 kg pr tralle.

● PÅ LAGER | VARENR: 18020-6

NOK **2.960**

SERVICETRALLE – DYP



SERVICETRALLE 2 DYP

L: 870 mm. B: 490 mm. H: 990 mm
 Tralle med 2 hyller i PP, ramme i aluminium.
 2 hyller med dybde 100 mm
 Hjul: Svingbare, 2 med lås. Vekt: 11 kg.
Kapasitet: 80 kg pr hylle, max 180 kg pr tralle.

● PÅ LAGER | VARENR: 18030-2



SERVICETRALLE 3 DYP

L: 870 mm. B: 490 mm. H: 1030 mm
 Tralle med 3 hyller i PP, ramme i aluminium.
 2 hyller med dybde 100 mm
 Hjul: Svingbare, 2 med lås. Vekt: 13 kg.
Kapasitet: 80 kg pr hylle, max 180 kg pr tralle.

● PÅ LAGER | VARENR: 18030-3



SERVICETRALLE PAKKE 6

L: 1100 mm. B: 490 mm. H: 1030 mm.
 Tralle med 3 hyller i PP, 3 tette sider, ramme i aluminium.
 2 hyller dybde 100 mm.
 1 plastboks 240x350x200 mm, 1 plastboks 240x350x470 mm
 Hjul: Svingbare, 2 med lås. Vekt: 15 kg.
Kapasitet: 80 kg pr hylle, max 180 kg pr tralle.

● PÅ LAGER | VARENR: 18150-6

NOK **1.060**

NOK **1.350**

NOK **1.460**



SORT ● PÅ LAGER | VARENR: 18100-20

NOK **110**

HVIT ● PÅ LAGER | VARENR: 18100-20-H

NOK **120**

PLASTBOKS 1 SIDE

L: 350 mm. B: 240 mm. H: 200 mm.
 Kan henges på trallene.



SORT ● PÅ LAGER | VARENR: 18100-47

NOK **200**

HVIT ● PÅ LAGER | VARENR: 18100-47-H

NOK **210**

PLASTBOKS 2 SIDE

L: 350 mm. B: 240 mm. H: 470 mm.
 Kan henges på trallene.



SORT ● PÅ LAGER | VARENR: 18101-18

NOK **130**

HVIT ● PÅ LAGER | VARENR: 18101-18-H

NOK **160**

PLASTBOKS 3

L: 550 mm. B: 390 mm. H: 180 mm.



PLASTBOKS 4

L: 550 mm. B: 390 mm. H: 180 mm.

SORT ● PÅ LAGER | VARENR: 18102-18

NOK **90**



EVA MATTE

L: 668 mm. B: 434 mm. H: 9 mm.

SORT ● PÅ LAGER | VARENR: 18104

NOK **130**



VINYLPOSE

L: 500 mm. B: 300 mm. H: 650 mm.
 Kan henges på trallene.

SORT ● PÅ LAGER | VARENR: 18103

NOK **430**

VERKTØYTRALLE



VERKTØYTRALLE 1

L: 850 mm. B: 480 mm. H: 1000 mm.
 3 hyller i fiberglass/PP, ramme i aluminium.
 1 EVA matte 9 mm
 1 skuff 600x400x45 mm, max 40 kg.
 Hjul: Svingbare, 2 med lås. Vekt: 17 kg.
Kapasitet: 120 kg pr hylle, max 250 kg pr tralle.

● PÅ LAGER | VARENR: 18200-1

NOK 2.250



VERKTØYTRALLE 2

L: 850 mm. B: 480 mm. H: 950 mm.
 2 hyller i fiberglass/PP, ramme i aluminium. 1 EVA matte 9 mm.
 1 skuff 600x400x45 mm, 1 skuff 600x400x70 mm, max 40 kg pr skuff, låsbare.
 Hjul: Svingbare, 2 med lås. Vekt: 21 kg.
Kapasitet: 120 kg pr hylle, max 250 kg pr tralle.

● PÅ LAGER | VARENR: 18200-2

NOK 2.980



VERKTØYTRALLE 3

L: 850 mm. B: 480 mm. H: 950 mm.
 2 hyller i fiberglass/PP, ramme i aluminium. 1 EVA matte 9 mm. 1 skuff 600x400x45 mm, 1 skuff 600x400x70 mm, max 40 kg pr skuff, 1 skuff 600x400x135 mm, låsbare.
 Hjul: Svingbare, 2 med lås. Vekt: 26 kg.
Kapasitet: 120 kg pr hylle, max 250 kg pr tralle.

● PÅ LAGER | VARENR: 18200-3

NOK 3.710



VERKTØYTRALLE 4

L: 850 mm. B: 480 mm. H: 1345 mm
 2 hyller i fiberglass/PP, 2 perforerte sideplater, 1 perforert bakplate, ramme i aluminium. 1 EVA matte 9 mm.
 1 skuff 600x400x45 mm, 1 skuff 600x400x70 mm, max 40 kg pr skuff.
 Hjul: Svingbare, 2 med lås. Vekt: 32 kg.
Kapasitet: 120 kg pr hylle, max 250 kg pr tralle.

● PÅ LAGER | VARENR: 18200-4

NOK 3.470



VERKTØYTRALLE 5

L: 850 mm. B: 480 mm. H: 1345 mm
 3 hyller i fiberglass/PP, 1 perforert bakplate, ramme i aluminium. 1 EVA matte 9 mm. 1 sideskuff. 1 skuff 600x400x45 mm, max 40 kg.
 Hjul: Svingbare, 2 med lås. Vekt: 21 kg.
Kapasitet: 120 kg pr hylle, max 250 kg pr tralle.

● PÅ LAGER | VARENR: 18200-5

NOK 3.450



VERKTØYTRALLE 6

L: 850 mm. B: 480 mm. H: 1000 mm
 3 hyller i fiberglass/PP, 3 sideplater, ramme i aluminium. 1 EVA matte 9 mm. 1 skuff 600x400x45 mm, max 40 kg. Låsbart skap.
 Hjul: Svingbare, 2 med lås. Vekt: 26 kg.
Kapasitet: 120 kg pr hylle, max 250 kg pr tralle.

● PÅ LAGER | VARENR: 18200-6

NOK 2.740

SERVICETRALLE



SERVICETRALLE PAKKE 1 GRÅHVIT

L: 1100 mm. B: 480 mm. H: 1000 mm
 3 hyller i fiberglass/PP, ramme i aluminium.
 1 plastboks 240x350x470 mm
 1 platboks 240x350x200 mm
 3 plastbokser 550x390x180 mm
 Hjul: Svingbare, 2 med lås. Vekt: 17 kg.
Kapasitet: 120 kg pr hylle, max 250 kg pr tralle.

● PÅ LAGER | VARENR: 18150-1

NOK **2.200**



SERVICETRALLE PAKKE 2

L: 1100 mm. B: 480 mm. H: 1000 mm
 3 hyller i fiberglass/PP, ramme i aluminium.
 2 plastbokser 240x350x470 mm
 3 plastbokser 550x390x180 mm
 Hjul: Svingbare, 2 med lås. Vekt: 18 kg.
Kapasitet: 120 kg pr hylle, max 250 kg pr tralle.

● PÅ LAGER | VARENR: 18150-2

NOK **1.990**



SERVICETRALLE PAKKE 3

L: 1100 mm. B: 480 mm. H: 1000 mm
 3 hyller i fiberglass/PP,
 3 tette sider, ramme i aluminium.
 2 plastbokser 240x350x470 mm
 3 plastbokser 550x390x180 mm
 Hjul: Svingbare, 2 med lås. Vekt: 20 kg.
Kapasitet: 120 kg pr hylle, max 250 kg pr tralle.

● PÅ LAGER | VARENR: 18150-3

NOK **2.480**



SERVICETRALLE PAKKE 4

L: 1350 mm. B: 520 mm. H: 1020 mm
 3 hyller i fiberglass/PP,
 ramme i aluminium.
 2 plastbokser 240x350x470 mm
 6 plastbokser 550x390x180 mm
 Hjul: Svingbare, 2 med lås. Vekt: 26 kg.
Kapasitet: 120 kg pr hylle, max 250 kg pr tralle.

● PÅ LAGER | VARENR: 18150-4

NOK **2.830**



SERVICETRALLE PAKKE 5

L: 1350 mm. B: 520 mm. H: 1020 mm
 3 hyller i fiberglass/PP,
 3 tette sider, ramme i aluminium.
 2 plastbokser 240x350x470 mm
 6 plastbokser 550x390x180 mm
 Hjul: Svingbare, 2 med lås. Vekt: 29 kg.
Kapasitet: 120 kg pr hylle, max 250 kg pr tralle.

● PÅ LAGER | VARENR: 18150-5

NOK **3.290**

RENGJØRINGSTRALLE



RENGJØRINGSTRALLE PAKKE 1

L: 1120 mm. B: 480 mm. H: 1000 mm
 3 hyller i fiberglass/PP, ramme i aluminium.
 1 vinylpose 500x300x650 mm (93 liter)
 Hjul: Svingbare, 2 med lås. Vekt: 10 kg.
Kapasitet: 120 kg pr hylle, max 250 kg pr tralle.

● PÅ LAGER | VARENR: 18170-1

NOK **1.800**



RENGJØRINGSTRALLE PAKKE 2

L: 1620 mm. B: 520 mm. H: 1000 mm
 3 hyller i fiberglass/PP, ramme i aluminium.
 2 vinylposer 500x300x650 mm (93 liter)
 Hjul: Svingbare, 2 med lås. Vekt: 15 kg.
Kapasitet: 120 kg pr hylle, max 250 kg pr tralle.

● PÅ LAGER | VARENR: 18170-2

NOK **2.610**



MULTITRALLE

L: 485 mm. B: 380 mm. H: 85 mm
 Kan kobles sammen både i side- og lengeretning,
 for å lage en større plattform.
Kapasitet: 150 kg pr brett.

● PÅ LAGER | VARENR: 18070

NOK **210**

STIGER



PROFFTRAPP C621 XL ZARGES	3 TRINN	5 TRINN	7 TRINN
Lett proff-trapp som tåler en støyt. Den kombinerer tre viktige egenskaper: Lav vekt, solid konstruksjon og smidig design.			
Total lengde m	1,56	2,11	2,64
Plattformhøyde m	0,75	1,25	1,75
Høyde utslått m	1,41	1,91	2,41
Bredde utvendig m	0,495	0,56	0,60
Vekt kg	6	7,7	16,2
Varenummer	● PÅ LAGER 20200-621XL-03	● PÅ LAGER 20200-621XL-05	● PÅ LAGER 20200-621XL-07
NOK	2.299	2.889	3.799

Trillbart arbeidsbord
Transportvogn / stillas
Mange bruksområder



Smart og fleksibelt rullestillaskonsept fra Zarges for de som ønsker et lett og ukomplisert stillas med få deler.

PAX KLAPPSTILLAS m/luke 20250-PAX

Arbeidshøyde 2550 mm. Plattformhøyde: 550 mm. Grunnflate 600x1800 mm. Vekt 29,1 kg. Pax klapstillas består av en lett og sammenleggbar grunnmodul, ramme med 125 mm hjul med brems, og plattform med luke. Man kan også bygge på i høyden med påbyggingspakker à én meter (plattformhøyder 1,55, 2,55, 3,55 og 4,55 m), se alternativ her. Vi tilbyr komplette pakker med grunnmodulen. Testet og godkjent etter NS-EN 1004:2020 og stillasklasse 3.

● PÅ LAGER | VARENR: 20250-PAX

NOK 4.990

BUKK - TABURETT



SIKKERHETSTRAPP ZARGES

Sikkerhetstrapp er trappen som er komfortabel å gå i og jobbe fra på grunn av sine bred trinn .

Plattformhøyde m	0,45	0,66
Største bredde m	0,48	0,56
Trinnantall stk	2	3
Vekt kg	3,9	6,6
● PÅ LAGER - Varenummer	20210-2	20210-3
NOK	2.129	2.799



ZARGES PROFFBUKK G-411 XL

Proffbukken har en unik kominasjon av stabilitet og håndterbarhet.

Plattformhøyde m	0,44	0,75
Største bredde m	0,41	0,44
Trinnantall stk	2	3
Vekt kg	2,4	4,4
● PÅ LAGER - Varenummer	20210-411-XL-2	20210-411-XL-3
NOK	2.249	2.499



ZARGES PROFFBUKK ØKOPROFF XL 3 TRINN

Zarges Proffbukk Økoproff Z 500 er en solid bukk med dype, sklisikre trinn og bred toppplate

Plattformhøyde m	0,46	0,66
Største bredde m	0,43	0,43
Trinnantall stk	2	3
Vekt kg	3,0	4,5
● PÅ LAGER - Varenummer	20211-2	20211-3
NOK	1.650	1.990



KIK-STEP TABURETT

Utstyrt med fjærbelastede hjul. Høyde: 44 cm
Diameter oppe/nede: 30/45 cm. Leveres i grå utførelse.
Produsert i plastmateriale. En praktisk taburett til mindre høyder som er lett å flytte på.
Velegnet til bruk i butikker, arkiv, lager etc.

● PÅ LAGER | VARENR: 20220

NOK 490

OPPBEVARINGSSKAP

- ✓ **Helsveiset tysk kvalitetsskap.**
- ✓ Sylinderlås med 2 nøkler og 3 punkts låsing.
- ✓ Kabinett og dører farge RAL 7035 lys grå



**Tysk topp
kvalitet**

OPPBEVARINGSSKAP EASY

Komplett skap

H: 1950 mm, L: 890 mm, D: 415

4 galvaniserte hyller – hylledybde 370 mm

Sylinderlås med 2 nøkler. 3 punkts låsing

Kapasitet 65 kg pr hylle

Helsveiset tysk kvalitetsskap.

● PÅ LAGER | VARENR: 12110-415-1950

NOK 4.345

OPPBEVARINGSSKAP

- ✓ **Helsveiset tysk kvalitetsskap.**
- ✓ Sylinderlås med 2 nøkler og 3 punkts låsing.
- ✓ Kabinett farge RAL 7035 lys grå
- ✓ Dører farge RAL 5010 blå



Dører RAL 7035 lys grå



Leveres også i dybde 545 mm

● PÅ LAGER | VARENR: 12100-545-1950

NOK 7.050

OPPBEVARINGSSKAP NEO 2

Komplett skap

H: 1950 mm, L: 995 mm, D: 445

4 galvaniserte hyller – hylledybde 400 mm

Sylinderlås med 2 nøkler og 3 punkts låsing

Kapasitet 80 kg pr hylle

Helsveiset tysk kvalitetsskap.

● PÅ LAGER | VARENR: 12100-445-1950

NOK 6.630

OPPBEVARINGSSKAP

- ✓ **Helsveiset tysk kvalitetsskap.**
- ✓ 3 punkts låsing.
- ✓ Kabinett farge RAL 7035 lys grå
- ✓ Dører farge RAL 5010 blå



ALT I KATALOGEN:

- ✓ 99% er lagervare
- ✓ kvalitet til lav pris
- ✓ omgående levering

Leveres også i dybde 540 mm

● PÅ LAGER | VARENR: 12100-545-1020

NOK 4.990

OPPBEVARINGSSKAP NEO 1020

Komplett skap
 H: 1020 mm, L: 995 mm, D: 440
 2 galvaniserte hyller
Kapasitet 110 kg pr hylle
 Sylinderlås med 2 nøkler
 3 punkts låsing
 Helsveiset tysk kvalitetsskap.

● PÅ LAGER | VARENR: 12100-440-1020

NOK 4.730

KJEMIKALIESKAP



- ✓ **Helsveiset tysk kvalitetsskap.**
- ✓ Sylinderlås med 2 nøkler og 3 punkts låsing.
- ✓ Kabinett farge RAL 7035 lys grå
- ✓ Dører farge RAL 1004 gul

KJEMIKALIESKAP

H: 1950 mm, L: 995 mm, D: 540 mm
 Sylinderlås med 2 nøkler
 3 punkts låsing
 4 galvaniserte hyller 990 x 500 x 75 mm
Oppsamlervolum på 13 liter pr. hylle
Vektbelastning 150 kg pr hylle

● PÅ LAGER | VARENR: 12130-545-1950

NOK 11.900

GARDEROBESKAP



- ✓ **Helsveiset tysk kvalitetsskap.**
- ✓ Hasp for hengelås.
- ✓ Kabinett farge RAL 7035 lys grå
- ✓ Dører farge RAL 5010 blå

GARDEROBESKAP 2-DØRS

H: 1850 mm, L: 600 mm, D: 500 mm
Inkl. hasp for hengelås

● PÅ LAGER | VARENR: 12120-2

NOK 3.690



- ✓ **Helsveiset tysk kvalitetsskap.**
- ✓ Hasp for hengelås.
- ✓ Kabinett farge RAL 7035 lys grå
- ✓ Dører farge RAL 5010 blå

GARDEROBESKAP 3-DØRS

H: 1850 mm, L: 900 mm, D: 500 mm
Inkl. hasp for hengelås

● PÅ LAGER | VARENR: 12120-3

NOK 4.990

SMÅROMSKAP



SMÅROMSKAP 2 X 2

B: 600mm D: 500mm H: 1950 mm
 Innvendig skapmål på 235 x 885 mm
 Perforerte luftehull i bakvegg. Skapene har hasp for hengelås, men kan leveres med sylindrlås om dette er ønskelig. Alle skaprommene har opphengsstang med 3 kroker. Dette er tyskproduserte helsveiste kvalitetsskap.

● PÅ LAGER | VARENR: 1 2150-2X2

NOK 5.985



SMÅROMSKAP 3 X 2

B: 900mm D: 500mm H: 1950 mm
 Innvendig skapmål på 235 x 885 mm
 Perforerte luftehull i bakvegg. Skapene har hasp for hengelås, men kan leveres med sylindrlås om dette er ønskelig. Alle skaprommene har opphengsstang med 3 kroker.

Dette er tyskproduserte helsveiste kvalitetsskap.

● PÅ LAGER | VARENR: 1 2150-3X2

NOK 8.165

SMÅROMSKAP

ALT I KATALOGEN:

- ✓ 99% er lagervare
- ✓ kvalitet til lav pris
- ✓ omgående levering



SMÅROMSKAP 2 X 5

B: 600mm D: 500mm H: 1950 mm
 Innvendig skapmål på 235 x 345 mm
 Perforerte luftehull i bakvegg. Skapene har hasp for hengelås, men kan leveres med sylindrelås om dette er ønskelig. Dette er tyskproduserte helsveiste kvalitetsskap.

● PÅ LAGER | VAREN: 12150-2X5

NOK 8.100



SMÅROMSKAP 3 X 5

B: 900 mm D: 500 mm H: 1950 mm
 Innvendig skapmål på 235 x 345 mm
 Perforerte luftehull i bakvegg. Skapene har hasp for hengelås, men kan leveres med sylindrelås om dette er ønskelig. Dette er tyskproduserte helsveiste kvalitetsskap.

● PÅ LAGER | VAREN: 12150-3X5

NOK 10.830

EUROBOKSER OG TILBEHØR

- ✓ Ekstra sterke Eurobokser. Stablebar. Kan fåes med låsbart lokk.
- ✓ D: 600 mm, B: 400 mm. Høyder på 120, 236 og 340 mm.
- ✓ Samt D: 400 mm, B: 300 mm i høyder på 120 mm og 220 mm.
- ✓ NB! God plastkvalitet – ikke resirkulert.
- ✓ Produsert i polypropylen og polyetylen.
- ✓ Formstabil i temperaturer fra -20°C til + 80°C.
- ✓ Tåler både vann og olje.
- ✓ Kan resirkuleres.



ALT I KATALOGEN:

- ✓ 99% er lagervare
- ✓ kvalitet til lav pris
- ✓ omgående levering



TRALLE TIL EUROBOKSER

Tralle i kraftig plast med gummi hjul. Passer perfekt til Euroboks. Innvendig: 608 x 408 mm. Utvendig: 620 x 420 mm. **Lastekapasitet 250 kg**

● PÅ LAGER | VAREN: 15012

NOK 950

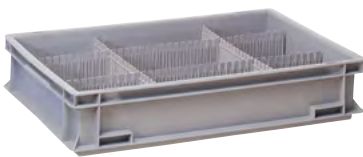

SKILLEVEGGER

Sett med 7 deler – til 1 boks
 L: 350 mm H: 100 mm (3 stk skillevegger)
 L: 560 mm H: 100 mm (4 stk skillevegger)
 Passer perfekt til Euroboks 24.

● PÅ LAGER | VAREN: 15014

NOK 240



EUROBOKS LOKK M/LÅS

Bredde 300 mm, Dybde 400 mm
 ● PÅ LAGER | VAREN: 15011-1

NOK 95

Bredde 400 mm, Dybde 600 mm
 ● PÅ LAGER | VAREN: 15011-2

NOK 140



ETIKETTHOLDER

Etikettholder 42x140 mm. Klistres på Euroboks. **Pakke med 10 stk.**
 ● PÅ LAGER | VAREN: 15013-2

NOK 145

Etikettklemme i stål til å holde etikett. Klemmen festes i en av kantene på euroboksen. **Pakke på 10 stk.**
 ● PÅ LAGER | VAREN: 15013-1

NOK 230

EUROBOKSER



EUROBOKS 5 L

Høyde 120 mm
Bredde 200 mm
Dybde 300 mm

● PÅ LAGER | VARENR: 15010-10

NOK 65



EUROBOKS 10 L

Høyde 120 mm
Bredde 300 mm
Dybde 400 mm

● PÅ LAGER | VARENR: 15010-10

NOK 120



EUROBOKS 20 L

Høyde 220 mm
Bredde 300 mm
Dybde 400 mm

● PÅ LAGER | VARENR: 15010-20

NOK 170



EUROBOKS 24 L

Høyde 120 mm
Bredde 400 mm
Dybde 600 mm

● PÅ LAGER | VARENR: 15010-24

NOK 195



EUROBOKS 33 L

Høyde 150 mm
Bredde 400 mm
Dybde 600 mm

● PÅ LAGER | VARENR: 15010-24

NOK 240



EUROBOKS 50 L

Høyde 236 mm
Bredde 400 mm
Dybde 600 mm

● PÅ LAGER | VARENR: 15010-50

NOK 295



EUROBOKS 70 L

Høyde 340 mm
Bredde 400 mm
Dybde 600 mm

● PÅ LAGER | VARENR: 15010-70

NOK 365

VARIOBOKSER

✓ Boksene passer i Euroboks 24 og 33 liter



VARIOBOKS

Type	Varenr. (● PÅ LAGER)	Dybde (MM)	Bredde (MM)	Høyde (MM)	Pris (NOK)
16	● 15018-16	137	87	110	45
8L	● 15018-08-L	274	87	110	75
8	● 15018-08	137	174	110	55
4	● 15018-04	274	174	110	90
2	● 15018-02	350	274	110	160

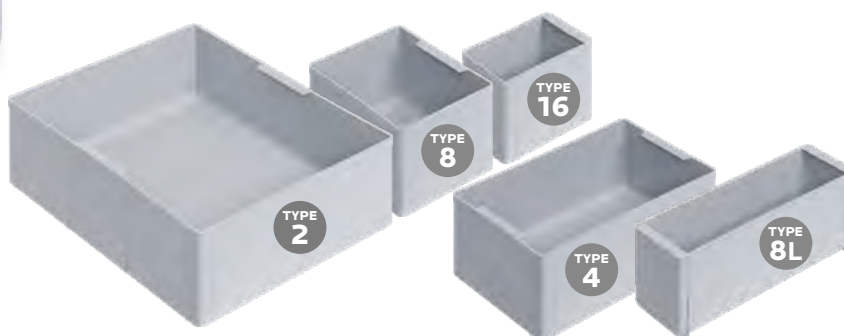

EUROBOKSREOLER

INGEN
SKRUING

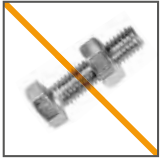

KUN
HAMMER



HØY VEKT-
BELASTNING



FARGEVALG

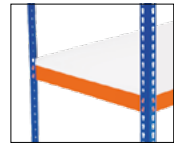

LAKKERT



GALVANISERT



Sort (antracit)



EUROBOKSREOL 16 70 LITERS BOKSER

Eurobokser: 16 kraftige bokser uten lokk.

H: 340 mm, B: 400 mm, D: 600 mm. 70 liter pr boks.

Multisystemreol: 4 stolper H: 1981 mm,

5 hyller L: 1841 mm D: 621 mm. **Kapasitet 400 kg pr hylle.**

● PÅ LAGER | VARENR: 15500-16-20-SSM

NOK **8.990**

EUROBOKSREOLER

INGEN
SKRUING

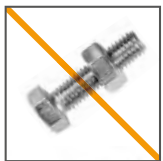

KUN
HAMMER



HØY VEKT-
BELASTNING



FARGEVALG

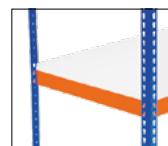

LAKKERT



GALVANISERT



Sort (antracit)

EUROBOKSREOL 24 50 LITERS BOKSER

Eurobokser: 24 kraftige bokser uten lakk.

H: 236 mm, B: 400 mm, D: 600 mm. 50 liter pr boks.

Multisystemreol: 4 stolper H: 1981 mm,

4 hyller L: 1830 mm D: 621 mm. **Kapasitet 400 kg pr hylle.**

● PÅ LAGER | VAREN: 15500-24-20

NOK **8.950**

EUROBOKSREOLER



INGEN SKRUIING

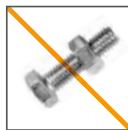

KUN HAMMER



HØY VEKT-BELASTNING



FARGEVALG

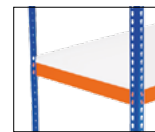

LAKKERT



GALVANISERT



Sort (antracit)

EUROBOKSREOL 08 70 LITERS BOKSER

Eurobokser: 8 kraftige bokser uten lokk.
H: 340 mm, B: 400 mm, D: 600 mm.
70 liter pr boks.

Kraftig småvarereol: 4 stolper H: 1820 mm,
5 hyller L: 915 mm D: 621 mm.

Kapasitet 275 kg pr hylle.

● PÅ LAGER | VAREN: 15500-08-18

NOK 4.895



INGEN SKRUIING

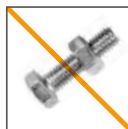

KUN HAMMER



HØY VEKT-BELASTNING



FARGEVALG

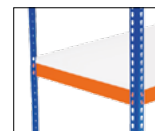

LAKKERT



GALVANISERT



Sort (antracit)

EUROBOKSREOL 21 20 LITERS BOKSER

Eurobokser: 21 kraftige bokser uten lokk.
H: 220 mm, B: 300mm, D: 400mm.
20 liter pr boks.

Kraftig småvarereol: 4 stolper H: 1981 mm,
8 hyller L: 1030 mm, D: 468 mm.

Kapasitet 275 kg pr hylle.

● PÅ LAGER | VAREN: 15500-21-20

NOK 5.990

EUROBOKSREOL 5+6

50 OG 70 LITERS BOKSER



FARGEVALG

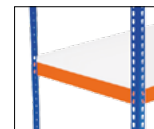

LAKKERT



GALVANISERT



Sort (antracit)

● PÅ LAGER | VARENR: 15500-6-20

NOK **9.500**

● PÅ LAGER | VARENR: 15500-5-10

NOK **4.990**

Eurobokser: 28 kraftige plastbokser uten lokk.
12 stk. 50 liters. H: 236 mm, B: 400 mm, D: 600 mm.
12 stk. 70 liters. H: 340 mm, B: 400 mm, D: 600 mm.

Multisystemreol: 4 stolper H: 1981 mm,
4 stolper H: 990 mm, totalt 8 hyller
L: 3682 mm. D: 621 mm. **Kapasitet 400 kg pr hylle.**

INGEN SKRUING

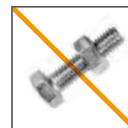

KUN HAMMER



HØY VEKT-BELASTNING



SIKRING /LASTESTROPPER

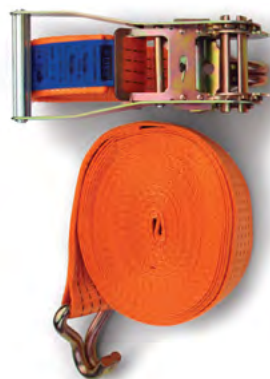

JEKKESTROPP
4000 KG, 10 meter

Max jekkestropp er en prisgunstig jekkestropp med kapasitet på 4000 kg. Lengde på 10 meter. Utstyrt med kroker i hver ende. Stroppebredde er på 50 mm

● PÅ LAGER | VARENR: 20090-1

NOK **239**



JEKKESTROPP
2500 KG, 6 meter

Max jekkestropp er en prisgunstig jekkestropp med kapasitet på 2500 kg. Lengde på 6 meter. Utstyrt med kroker i hver ende. Stroppebredde er på 35 mm

● PÅ LAGER | VARENR:20090-2

NOK **158**



JEKKESTROPP
1000 KG, 5 meter

Max jekkestropp er en prisgunstig jekkestropp med kapasitet på 1000 kg. Lengde på 5 meter. Utstyrt med kroker i hver ende. Stroppebredde er på 25 mm

● PÅ LAGER | VARENR: 20090-3

NOK **79**

AVFALLSHÅNDTERING

✓ Vognner for søppelsekker



SEKKEVOGN DOBBEL

Dobbel sekkevogn utført i kraftig fjærstål med epoxybehandlet overflate. Vognene er sammenleggbare. Beregnet for 100-160 liter avfallsekker.

● PÅ LAGER | VARENR: 20410-2

NOK 1.740



SEKKEVOGN ENKEL

Enkel sekkevogn utført i kraftig fjærstål med epoxybehandlet overflate. Vognene er sammenleggbare. Beregnet for 100-160 liter avfallsekker.

● PÅ LAGER | VARENR: 20410-1

NOK 1.430



AVFALLSBEHOLDER 120 L

Jonex 99 er produsert i UV-stabilisert HD polyetylen som tåler hard slitasje og tøft klima. Oppfyller kravene i EN-840 standard. Anvendingsstemperatur -40 til +60°C. Maks last: 60 kg. Volum 120 L.

● PÅ LAGER | VARENR: 20400-120

NOK 890



ILDSFARLIG BEHOLDER

Jonex beholder for ildsfarlig avfall hindrer selvantennelse. For sikkerhets skyld er den laget for å tåle en kortvarig brann og lokket er selvlukkende. 23 liter med pedal.

● PÅ LAGER | VARENR: 20450-023-P

NOK 1.075



ILDSFARLIG BEHOLDER

Jonex beholder for ildsfarlig avfall hindrer selvantennelse. For sikkerhets skyld er den laget for å tåle en kortvarig brann og lokket er selvlukkende. 53 liter med pedal.

● PÅ LAGER | VARENR: 20450-053-P

NOK 1.595



ILDSFARLIG BEHOLDER

Jonex beholder for ildsfarlig avfall hindrer selvantennelse. For sikkerhets skyld er den laget for å tåle en kortvarig brann. 80 liter uten pedal.

● PÅ LAGER | VARENR: 20450-080-P

NOK 1.845

AVFALLSHÅNDBTERING

TIPPCONTAINER

- ✓ Tippcontainer dekker behovet for oppsamling og transport av ulike typer avfall
- ✓ Flyttes med truck og tippes enkelt med utløsermekanisme
- ✓ Kraftig bygget, kan bestilles i flere farger
- ✓ Størrelser fra 150 liter og opptil 1600 liter
- ✓ Kan også leveres med hjulsett



FARGEFORSLAG (TIL SORTERING)

Tilgjengelige farger

	Blå	(RAL 5019)	● LAGERVARE
	Rød	(RAL 3020)	● Bestillingsvare
	Hvit	(RAL 9010)	● Bestillingsvare
	Oransj	(RAL 2018)	● Bestillingsvare
	Gul	(RAL 1021)	● Bestillingsvare
	Brun	(RAL 8017)	● Bestillingsvare
	Grønn	(RAL 6032)	● Bestillingsvare
	Grå	(RAL 7042)	● Bestillingsvare
	Sort	(RAL 9005)	● Bestillingsvare



Tippcontainer er godt egnet for avfallssortering.

De kan leveres i farger som er anbefalt av det offentlige avfallshåndteringssystemet eller for å imøtekomme dine behov.

Varenr.	Volum (liter)	L x B x H (mm)	Egenvekt (kg)	Kapasitet (kg)	PÅ LAGER I BLÅ FARGE	Pris (NOK)
20420-300	300	1235 x 840 x 750	80	1500	●	6.600
20420-600	600	1525 x 865 x 870	101	2000	●	7.635
20420-900	900	1525 x 1215 x 870	122	2000	●	9.455

For andre størrelser (150 til 1600 liter) og farger se rydd.no

✓ Transportkasser i aluminium

Høy
kvalitet.
God pris



ALU. KASSE 42 LITER

lengde x bredde x høyde
Mål utv. 60 x 40 x 25 cm
Mål innv. 55 x 35 x 22 cm
Vekt 4,7 kg

● PÅ LAGER | VARENR: 20100-060-40-25

NOK **1.860**



ALU. KASSE 70 LITER

lengde x bredde x høyde
Mål utv. 60 x 40 x 40 cm
Mål innv. 55 x 35 x 38 cm
Vekt 5,2 kg

● PÅ LAGER | VARENR: 20100-060-40-40

NOK **1.965**



ALU. KASSE 81 LITER

lengde x bredde x høyde
Mål utv. 80 x 40 x 34 cm
Mål innv. 75 x 35 x 31 cm
Vekt 6,1 kg

● PÅ LAGER | VARENR: 20100-080-40-34

NOK **2.165**



ALU. KASSE 155 LITER

lengde x bredde x høyde
Mål utv. 80 x 60 x 40 cm
Mål innv. 75 x 55 x 38 cm
Vekt 7,5 kg

● PÅ LAGER | VARENR: 20100-080-60-40

NOK **2.750**



ALU. KASSE 240 LITER

lengde x bredde x høyde
Mål utv. 80 x 60 x 60 cm
Mål innv. 75 x 55 x 58 cm
Vekt 8,9 kg

● PÅ LAGER | VARENR: 20100-080-60-60

NOK **3.175**



ALU. KASSE 415 LITER

lengde x bredde x høyde
Mål utv. 120 x 80 x 50 cm
Mål innv. 115 x 75 x 48 cm
Vekt 13 kg

● PÅ LAGER | VARENR: 20100-120-080-50

NOK **5.820**



HJULSETT CLIP-ON SVING

Med denne unike hjulløsningen blir Zarges aluminiumskasser mer mobile - det er lettere å trille enn å bære. Clip-On hjulene monteres raskt og enkelt uten bruk av verktøy. Dra over et låse-håndtak, så sitter hjulet fast. Gummihjul med Ø100 mm, maks belastning 90 kg.

2 hjul med sving

● PÅ LAGER | VARENR: 20110-1

2 hjul uten sving

● PÅ LAGER | VARENR: 20110-2

NOK 1.209

NOK 939



NØKELLÅS FOR KASSE-SERIE

Nøkkellås for innsetting i haspelåsen. 2 låser per sett.

● PÅ LAGER | VARENR: 20111

NOK 379



FORINGSSETT KASSE

Foringssett type Plastazote LD 45 Foam sort, 11 mm, selvklebende. Komplette sider og bunn og lokk-foring. 15 mm "eggform" i lokk.

Høyde (mm)	380	310	380
Bredde (mm)	550	750	750
Dybde (mm)	350	350	550
Varenummer	20113-1	20113-2	20113-3
● PÅ LAGER			
NOK	1.299	1.659	2.154



PLUKKSKUMSETT 1

Skumsett til euroboks 600 x 400 - Oppskåret for manuell utplukking.

Høyde (mm)	220	220
Bredde (mm)	550	750
Dybde (mm)	350	550
Varenummer	20112-1	20112-2
● PÅ LAGER		
NOK	900	1.540

PLASTSKUFFER – STEMØ

ALT I KATALOGEN:

✓ 99% er lagervare

✓ kvalitet til lav pris

✓ omgående levering

- ✓ Standardskuffer er 95 mm høy.
- ✓ Volumskuffer er 150 mm høy.
- ✓ Klare skillevegger kan leveres til alle skuffer.
- ✓ Stoppere og etiketter (30x75 og 30x135 mm) med holder kan også leveres.
- ✓ Slagfast polypropenen (PP)
- ✓ Formstabil i temperaturer fra -20°C til +80°C



Stopper

Skillevegg m/etikett

Etikett

SKILLEVEGG STEMØ SKUFFER

Skillevegg med høyde 95 mm.
* Volumskuff med høyde 150 mm.

Bredde (mm)	Varenr.	Ant. pr pk	Pris pr stk NOK
90	11010-09	25	5
120	11010-12	25	5
180	11010-18	25	9
240	11010-24	25	11
240*	11010-24-15	10	14

STOPPER STEMØ SKUFFER

Stopper høyde 40 mm og bredde 80 mm

● PÅ LAGER | VARENØ: 11023

NOK 5

ETIKETT STEMØ SKUFFER

Høyde 30 mm
bredde 75 mm
Pakke á 100 stk

● PÅ LAGER
VARENØ: 11025-1

NOK 240

Høyde 30 mm
bredde 135 mm
Pakke á 100 stk

● PÅ LAGER
VARENØ: 11025-2

270

PLASTSKUFFER – STEMØ

● ALT PÅ LAGER

STANDARDKUFFER – DYBDE 300 MM

			
Størrelse (mm) 300x90x95 Varenr. 11000-3009 Ant. pr pk 40 Pris pr stk NOK 29	Størrelse (mm) 300x120x95 Varenr. 11000-3012 Ant. pr pk 30 Pris pr stk NOK 32	Størrelse (mm) 300x180x95 Varenr. 11000-3018 Ant. pr pk 20 Pris pr stk NOK 42	Størrelse (mm) 300x240x95 Varenr. 11000-3024 Ant. pr pk 15 Pris pr stk NOK 45

STANDARDKUFFER – DYBDE 400 MM

			
Størrelse (mm) 400x90x95 Varenr. 11000-4009 Ant. pr pk 40 Pris pr stk NOK 37	Størrelse (mm) 400x120x95 Varenr. 11000-4012 Ant. pr pk 30 Pris pr stk NOK 43	Størrelse (mm) 400x180x95 Varenr. 11000-4018 Ant. pr pk 20 Pris pr stk NOK 50	Størrelse (mm) 400x240x95 Varenr. 11000-4024 Ant. pr pk 15 Pris pr stk NOK 59

STANDARDKUFFER – DYBDE 500 MM

			
Størrelse (mm) 500x90x95 Varenr. 11000-5009 Ant. pr pk 40 Pris pr stk NOK 44	Størrelse (mm) 500x120x95 Varenr. 11000-5012 Ant. pr pk 30 Pris pr stk NOK 50	Størrelse (mm) 500x180x95 Varenr. 11000-5018 Ant. pr pk 20 Pris pr stk NOK 58	Størrelse (mm) 500x240x95 Varenr. 11000-5024 Ant. pr pk 15 Pris pr stk NOK 73

STANDARDKUFFER – DYBDE 600 MM

	
Størrelse (mm) 600x120x95 Varenr. 11000-6012 Ant. pr pk 30 Pris pr stk NOK 61	Størrelse (mm) 600x240x95 Varenr. 11000-6024 Ant. pr pk 15 Pris pr stk NOK 79

VOLUMSKUFFER

			
Størrelse (mm) 300x240x150 Varenr. 11000-3024-15 Ant. pr pk 10 Pris pr stk NOK 74	Størrelse (mm) 400x240x150 Varenr. 11000-4024-15 Ant. pr pk 10 Pris pr stk NOK 86	Størrelse (mm) 500x240x150 Varenr. 11000-5024-15 Ant. pr pk 10 Pris pr stk NOK 101	Størrelse (mm) 600x240x150 Varenr. 11000-6024-15 Ant. pr pk 10 Pris pr stk NOK 119

DELELAGERREOL MED STANDARDSKUFFER



- ✓ Galvanisert utførelse
- ✓ Høy belastning 160 kg pr hylle

DELELAGERREOL 32

L: 1050mm D: 300mm H: 2000mm.
 Komplet delelager med 10 hyller og 32 plastskuffer:
 16 skuffer DxBxH 300x240x95mm og
 16 skuffer DxBxH 300x120x95mm.

● PÅ LAGER | VARENR: 10900-32-30

NOK 3.890

Dybde	Varenr.	NOK
300 mm	10900-32-30	3.890
400 mm	10900-32-40	4.590
500 mm	10900-32-50	5.290
600 mm	10900-32-60	5.790



Best-selger!

- ✓ Galvanisert utførelse
- ✓ Høy belastning 160 kg pr hylle
- ✓ Max utnyttelse med 14 hyller

DELELAGERREOL 76

L: 1050mm D: 300mm H: 2000mm.
 Komplet delelager med 14 hyller og 76 plastskuffer: 28 skuffer DxBxH 300x240x95mm og 48 skuffer DxBxH 300x120x95mm.

● PÅ LAGER | VARENR: 10900-76-30

NOK 6.190

Dybde	Varenr.	NOK
300 mm	10900-76-30	6.190
400 mm	10900-76-40	7.490
500 mm	10900-76-50	8.690
600 mm	10900-76-60	9.690

DELELAGERREOL MED VOLUMSKUFFER



- ✓ Galvanisert utførelse
- ✓ Høy belastning 160 kg pr hylle

DELELAGERREOL 20

L: 1050mm D: 300mm H: 2000mm.
Komplett delelager med 9 hyller og
20 plastskuffer: DxBxH 400x240x150mm

● PÅ LAGER | VARENR: 10900-20-30

NOK 3.990

Dybde	Varenr.	NOK
300 mm	10900-20-30	3.990
400 mm	10900-20-40	4.490
500 mm	10900-20-50	5.090
600 mm	10900-20-60	5.690



- ✓ Galvanisert utførelse
- ✓ Høy belastning 160 kg pr hylle
- ✓ Max utnyttelse med 10 hyller

DELELAGERREOL 36

L: 1050mm D: 300mm H: 2000mm.
Komplett delelager med 10 hyller og
36 plastskuffer: DxBxH 400x240x150mm

● PÅ LAGER | VARENR: 10900-36-30

NOK 5.350

Dybde	Varenr.	NOK
300 mm	10900-36-30	5.350
400 mm	10900-36-40	5.990
500 mm	10900-36-50	6.950
600 mm	10900-36-60	7.790

PLASTBOKSER – FUTURA

- ✓ Kraftige stablebare plastbokser.
- ✓ NB! God plastkvalitet – ikke resirkulert.
- ✓ Produsert i polyetylen.
- ✓ Formstabil i temperaturer fra -20°C til + 80°C.
- ✓ Tåler både vann og olje. Kan resirkuleres.

ALT I KATALOGEN:

- ✓ 99% er lagervare
- ✓ kvalitet til lav pris
- ✓ omgående levering



FUTURA 2
24 LITER

D 508 x B 310 x H 200 mm

● PÅ LAGER | VARENR: 15000-2

NOK 217

FUTURA 3
15 LITER

D 360 x B 206 x H 200 mm

● PÅ LAGER | VARENR: 15000-3

NOK 140

FUTURA 4
4,3 LITER

D 235 x B 147 x H 125 mm

● PÅ LAGER | VARENR: 15000-4

NOK 56

FUTURA 5
1,3 LITER

D 168 x B 103 x H 75 mm

● PÅ LAGER | VARENR: 15000-5

NOK 28



LOKK TIL PLASTBOKSER

Tilpasset alle størrelser av Futura.
Klar plast – Beskytter mot støv.

Tilpasset	Varenr.	Pris pr stk
Futura 2	15001-2	NOK 140
Futura 3	15001-3	NOK 91
Futura 4	15001-4	NOK 30
Futura 5	15001-5	NOK 21

● PÅ LAGER - BLÅ FARGE, LOKK ER TRANSPARENT

DELELAGERREOL



- ✓ Ekstra høy belastning 160 kg pr hylle

DELELAGERREOL 7

24 Futura plastbokser D: 508, B: 310, H: 200 mm

5 hyller (hvite melaminplater) 468 x 1030 mm

4 stolper H: 1981 mm

H: 1981 mm, L: 1030 mm, D: 468 mm

Kapasitet 275 kg pr hylle

● PÅ LAGER | VARENR: 10907-45

NOK **6.850**



- ✓ Galvanisert utførelse
- ✓ Høy belastning 160 kg pr hylle

DELELAGERREOL 18

18 Futura plastbokser D: 508, B: 310, H: 200 mm

8 galvaniserte hyller 500 x 965 mm

2 gavler H: 2000 mm

H: 2000 mm, L: 1050 mm, D: 500 mm

Kapasitet 160 kg pr hylle

● PÅ LAGER | VARENR: 10900-18-50

NOK **6.490**

DELELAGERSTATIV MED PLASTBOKSER



ALT I KATALOGEN:

- ✓ 99% er lagervare
- ✓ kvalitet til lav pris
- ✓ omgående levering

FUTURA 4 ENKEL

Komplett stativ med 63 plastbokser
 H: 1875 mm, L: 1150 mm
 63 plastbokser str. Futura 4, D: 235, B: 147, H: 125 mm

● PÅ LAGER | VARENR: 15030-4

NOK 6.300

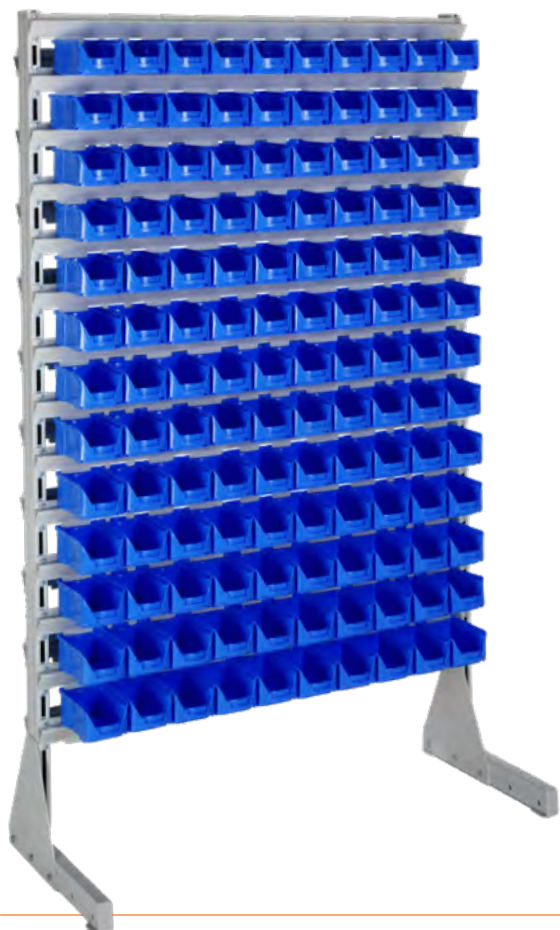

FUTURA 5 ENKEL

Komplett stativ med 130 plastbokser
 H: 1875 mm, L: 1150 mm
 130 plastbokser str. Futura 5, D: 168, B: 103, H: 75 mm

● PÅ LAGER | VARENR: 15030-5

NOK 6.990

DELELAGERSTATIV MED PLASTBOKSER

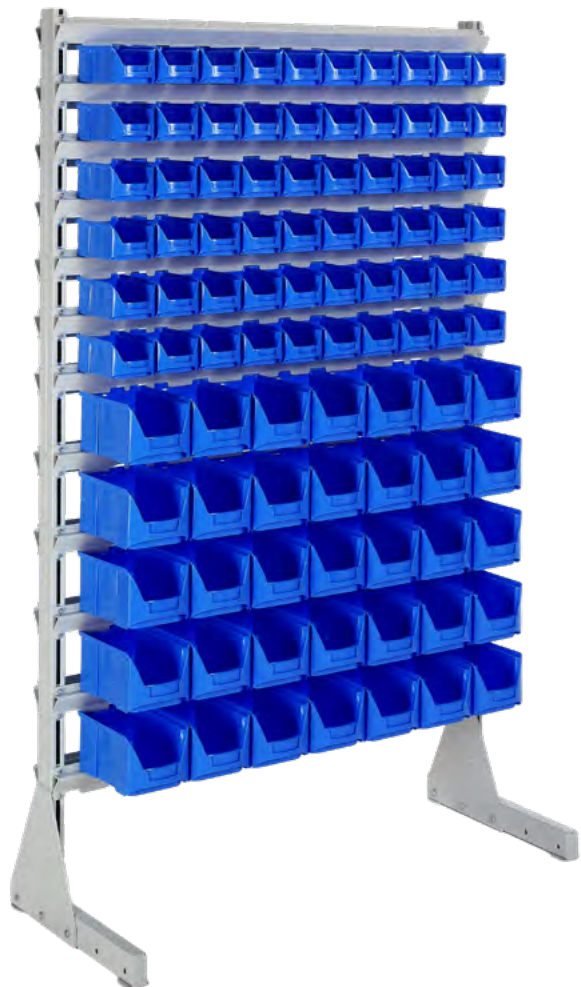

**Kraftige stativ
Høy kapasitet**

FUTURA 4/5 ENKEL

Komplett stativ med 95 plastbokser i 2 størrelser
 H: 1875 mm, L: 1150 mm
 60 plastbokser str. Futura 5, D: 168, B: 103, H: 75 mm
 35 plastbokser str. Futura 4, D: 235, B: 147, H: 125 mm

● PÅ LAGER | VARENR: 15030-45

NOK 6.750



FUTURA 4 DOBBEL

Komplett stativ med 126 plastbokser
 H: 1875 mm, L: 1150 mm
 126 plastbokser str. Futura 4,
 D: 235, B: 147, H: 125 mm

● PÅ LAGER | VARENR: 15031-4

NOK 11.300

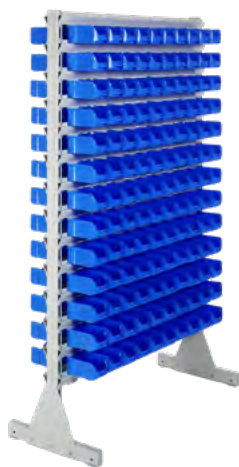

FUTURA 5 DOBBEL

Komplett stativ med 260 plastbokser
 H: 1875 mm, L: 1150 mm
 260 plastbokser str. Futura 5,
 D: 168, B: 103, H: 75 mm

● PÅ LAGER | VARENR: 15031-5

NOK 12.700



FUTURA 4/5 DOBBEL

Komplett stativ med 190 plastbokser
 i 2 str. H: 1875 mm, L: 1150 mm
 120 bokser str. Futura 5,
 D: 168, B: 103, H: 75 mm
 70 plastbokser str. Futura 4,
 D: 235, B: 147, H: 125 mm

● PÅ LAGER | VARENR: 15031-45

NOK 11.950

VEGGOPPHENG

- ✓ Komplet veggoppheng bredde 1150 mm og høyde 600 mm. Med plastbokser - Futura (se side 50).

ALT I KATALOGEN:

- ✓ 99% er lagervare
- ✓ kvalitet til lav pris
- ✓ omgående levering



FUTURA 4/5 VEGG

Komplett veggoppheng H: 600 mm, L: 1150 mm
 20 plastbokser str. Futura 5. D: 168, B: 103, H: 75 mm
 14 plastbokser str. Futura 4. D: 235, B: 147, H: 125 mm

● PÅ LAGER | VARENR: 15032-45

NOK 2.250



FUTURA 4 VEGG

Komplett veggoppheng
 H: 600 mm, L: 1150 mm
 21 plastbokser str. Futura 4. D: 235, B: 147, H: 125 mm

● PÅ LAGER | VARENR: 15032-4

NOK 1.900



FUTURA 5 VEGG

Komplett veggoppheng
 H: 600 mm, L: 1150 mm
 40 plastbokser str. Futura 5. D: 168, B: 103, H: 75 mm

● PÅ LAGER | VARENR: 15032-5

NOK 1.990

DELESKAP MED PLASTSKUFFER



- ✓ **Helsveiset tysk kvalitetsskap.**
- ✓ Sylinderlås med 2 nøkler og 3 punkts låsing.
- ✓ Kabinett farge RAL 7035 lys grå
- ✓ Dører farge RAL 5010 blå

DELESKAP 1

Komplett skap med standard plastsuffer
 10 hyller 395 x 990 mm
 H: 1950 mm, L: 995 mm, D: 445
 20 standard plastsuffer
 D: 400, B: 240, H: 95 mm
 48 standard plastsuffer
 D: 400, B: 120, H: 95 mm

Kapasitet 80 kg pr hylle

● PÅ LAGER | VARENØR: 12200-1

NOK 10.950



- ✓ **Helsveiset tysk kvalitetsskap.**
- ✓ Sylinderlås med 2 nøkler og 3 punkts låsing.
- ✓ Kabinett farge RAL 7035 lys grå
- ✓ Dører farge RAL 5010 blå

DELESKAP 2

Komplett skap med volum plastsuffer
 7 hyller 395 x 990 mm
 H: 1950 mm, L: 995 mm, D: 445
 32 volum plastsuffer, D: 400, B: 240
 H: 150 mm

Kapasitet 80 kg pr hylle

● PÅ LAGER | VARENØR: 12200-2

NOK 9.950

VERKTØYSKAP



- ✓ **Helsveiset tysk kvalitetsskap.**
- ✓ Sylinderlås med 2 nøkler og 3 punkts låsing.
- ✓ Kabinett farge RAL 7035 lys grå
- ✓ Dører farge RAL 5010 blå

DELESKAP 3

Komplett skap som avbildet, men uten verktøy
 4 hyller 395 x 990 mm
 H: 1950 mm, L: 995 mm, D: 445
 4 FA5 plastskuffer, D: 168, B: 103, H: 75 mm
 4 volum plastskuffer, D: 400, B: 240, H: 150 mm
 8 volum skuffer, D: 400, B: 240, H: 95 mm
 16 standard skuffer, D: 400, B: 120, H: 95 mm
 Opphengsplate med tilbehør (9x9 mm hull, senteravstand 38 mm) Eurostandard

Kapasitet 80 kg pr hylle

● PÅ LAGER | VARENR: 12200-3

NOK 9.600

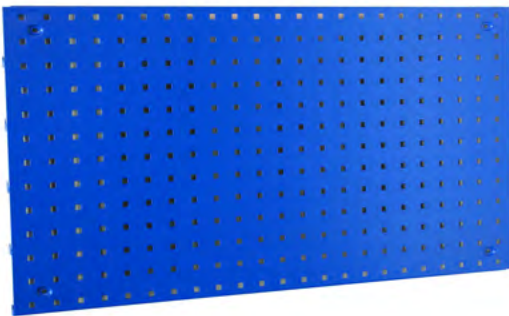

VERKTØYPANEL

Hold orden og få oversikt på verktøyet med MAX verktøykroker og tilhørende verktøypanel. De perforerte panelene har 9 mm firkanthull med en hullavstand på 38 mm. Eurostandard

Størrelse 896 x 480 mm | ● PÅ LAGER | VARENR: 20300-1

NOK 450

Størrelse 1950 x 900 mm | ● PÅ LAGER | VARENR: 20300-2

NOK 1.590



VERKTØYVEGGPAKKE MED KROKER

Proff oversikt over verktøyet. Perfekt for verksted, lager og bil. Inneholder 4 hullplater, 38 superklips opphengskroker og 2 Raacofix verktøyholdere.

Størrelse 880 x 1040 mm | ● PÅ LAGER | VARENR: 20305

NOK 1.095

KROKER OG HOLDERE

Alle passer til
verktøytafle med
hullstørrelse 9 x 9
mm med senter-
avstand 38 mm.
Eurostandard

Bilde	Varetype	Antall	Varenr.	NOK
	KROKSETT MIX 20		20310-1	284
T2	Krok enkel 100x6	4		
T3	Krok enkel 50x6	6		
T15	verktøyholder Ø12	3		
T15	verktøyholder Ø18	3		
T6	Krok dbl 55x25 Ø5	4		
	KROKSETT MIX 30		20310-2	554
T2	Krok enkel 38x5	5		
T2	Krok enkel 200x6	3		
T6	Krok dbl 38x11 Ø5	6		
T10	Krok verktøy 65x20	3		
T11	Krok vinkel 50x60	3		
T6	Krok dbl 64x11 Ø5	2		
T17	Boksholder med boks	2		
T20	Krok pipe 50x9	2		
T20	Krok pipe 75x16	2		
T20	Krok pipe 75x24	2		
	KROKSETT MIX 50		20310-3	849
T2	Krok enkel 38x5	20		
T6	Krok dbl 38x11 Ø5	10		
T10	Krok verktøy 65x20	5		
T11	Krok vinkel 50x60	5		
T8	Krok ring Ø40	1		
T8	Krok ring Ø60	1		
T15	verktøyholder Ø12	5		
T20	Krok pipe 75x16	2		
T22	Kopp ø90	1		

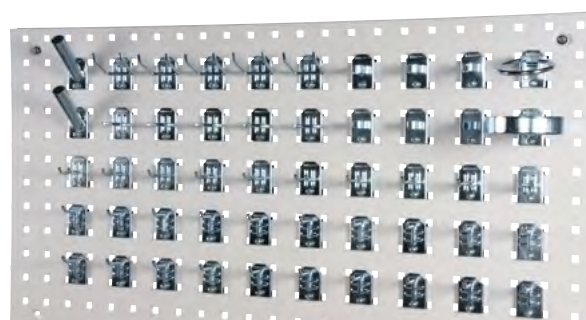
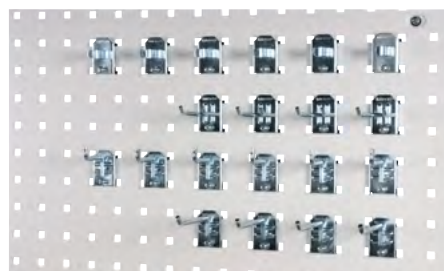

Se rydd.no for enkeltkroker

ARBEIDSBORD

- ✓ Dybder på 621, 773 og 926 mm. Leveres med og uten overhyller.
- ✓ Arbeidsbordene leveres med 16 mm melaminplater (hardplastbelagte sponplater)



INGEN SKRUIING

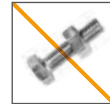

KUN HAMMER



ARBEIDSBORD ALT. 1

Total høyde er 1981 mm
 Bord: H: 1005 mm, L: 1841 mm, D: 773 mm
 Overhyller: H: 990 mm, D: 316 mm

Kapasitet: 300 kg

● PÅ LAGER | VARENR: 10391-1841-773

NOK 3.790

Dybde	Varenr.	NOK
621 mm	10391-1841-621	3.490
926 mm	10391-1841-926	3.990



INGEN SKRUIING

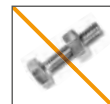

KUN HAMMER



ARBEIDSBORD ALT. 2

Total høyde er 1524 mm
 Bord: H: 930 mm, L: 1536 mm, D: 773 mm
 Overhyller: H: 534 mm, D: 316 mm

Kapasitet: 300 kg

● PÅ LAGER | VARENR: 10392-1536-773

NOK 2.690

ARBEIDSBORD

ALT I KATALOGEN:

- ✓ 99% er lagervare
- ✓ kvalitet til lav pris
- ✓ omgående levering

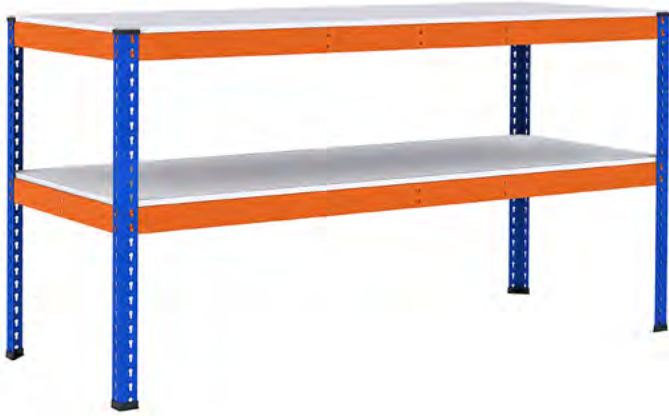

ARBEIDSBORD ALT. 3

Bord: H: 1005 mm, L: 1841 mm, D: 621 mm
 Kan leveres med hjul. **Kapasitet: 300 kg**

● PÅ LAGER | VARENR: 10393-1841-621

NOK 2.290

Dybde	Varenr.	NOK
773 mm	10393-1841-773	2.290
926 mm	10393-1841-926	2.490

FARGEVALG

LAKKERT

GALVANISERT



PAKKEBORD

Alternative oppsett på forespørsel
Kapasitet: 300 kg

● PÅ LAGER

TROMMELREOLER



INGEN SKRUIING

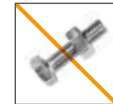

KUN HAMMER



TROMMELREOL - ALT. 1

4 stolper H: 1981 mm
 2 hyller L: 1536 mm D: 621 mm
Kapasitet: 400 kg pr hylle
 4 opphengsrør
Kapasitet: 50 kg pr rør

● PÅ LAGER | VARENR: 10385-20-4N4R

NOK **3.990**



INGEN SKRUIING

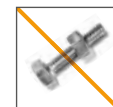

KUN HAMMER



TROMMELREOL - ALT. 2

4 stolper H: 1981 mm
 2 hyller L: 1030 mm D: 468 mm
Kapasitet 275 kg pr hylle
 8 opphengsrør
Kapasitet 50 kg pr rør

● PÅ LAGER | VARENR: 10835-0468-1030-20-4N4R

NOK **3.150**

OPPHENGSREOLER



OPPHENGSREOL - ALT. 1

4 stolper H: 1981 mm
2 hyller L: 1017 mm D: 621 mm. **Kapasitet 275 kg pr hylle.**
4 opphengsrør. **Kapasitet: 50 kg pr rør**

● PÅ LAGER | VARENR: 10830-20

NOK 2.540



OPPHENGSREOL - ALT. 2

4 stolper H: 1981 mm
3 hyller L: 1017 mm D: 621 mm. **Kapasitet 275 kg pr hylle.**
2 opphengsrør. **Kapasitet: 50 kg pr rør**

● PÅ LAGER | VARENR: 10831-20

NOK 2.280



INGEN
SKRUIING

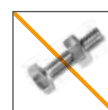

KUN
HAMMER



OPPHENGSREOL - ALT. 3

4 stolper H: 1981 mm
2 hyller L: 1830 mm D: 621 mm
Kapasitet: 400 kg pr hylle
4 opphengsrør
Kapasitet: 50 kg pr rør

● PÅ LAGER | VARENR: 10385-20-2N4R

NOK 3.790

INGEN
SKRUIING

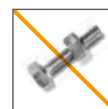

KUN
HAMMER



MERKE ETIKETTER



**ETIKETTHOLDER
145X95 MM
TIL PALLEKLOSS - 10 STK**

10 stk etikettholdere 145mm x 95mm inkludert tilhørende etikett for feste på pallekloss. Festes med stift.

● PÅ LAGER | VARENR: 12030-1

NOK 55



**ETIKETTHOLDER A5
TIL PALLEKARM - 10 STK**

10 stk etikettlommer for pallekarm tilpasset etikett/ark med A5 størrelse. Etiketten skyves inn fra høyre side. Enkel å hekte på og enkel å ta bort.

● PÅ LAGER | VARENR: 12030-2-A5

NOK 130



**ETIKETTHOLDER A5
10 STK**

10 stk etikettlommer tilpasset etikett/ark med A5 størrelse. Etiketten skyves inn fra høyre side. Etiketten har hull for oppheng eller kan stiftes fast.

● PÅ LAGER | VARENR: 12030-3-A5

NOK 125



**ETIKETTLOMMER A5
MED HÅNDTAK - 10 STK**

10 stk etikettlommer med håndtak tilpasset etikett/ark med A5 størrelse. Etiketten skyves inn fra høyre side. Enkel å henge opp og enkel å ta ned.

● PÅ LAGER | VARENR: 12030-4-A5

NOK 165



**ETIKETTLOMMER A5
MED TRÅDBØYLE - 10 STK**

10 stk etikettlommer med trådbøyle tilpasset etikett/ark med A5 størrelse. Etiketten skyves inn fra toppen.

● PÅ LAGER | VARENR: 12030-5-A5-L

NOK 160



**ETIKETTHOLDER HYLLER
950X26 MM - 10 STK**

For plassering av etiketter på hyllekant. Etikettholderen festes med selvklebende tape. Enkel plassering av etikett ved å føre etiketten ned i toppen av etikettholderen - lett å bytte etikett.

● PÅ LAGER | VARENR: 12030-6-95026

NOK 250

MAGNETETIKETTER

Magnetetiketter for merking av reoler. Glem gamle klebelapper som man ikke klarer å fjerne. Enkelt å skifte merking og skånsom mot underlaget.



MAGNETETIKETTER 50 X 120 MM

Alternativ 1 - H: 50 mm, L: 120 mm, Pakker à 50 stk

● PÅ LAGER | VARENR: 11120

NOK **295** PR PK



MAGNETETIKETTER 25 X 80 MM

Alternativ 2 - H: 25 mm, L: 80 mm, Pakker à 50 stk

● PÅ LAGER | VARENR: 11121

NOK **170** PR PK



MAGNETTIKETT PÅ RULL HØYDE 20 MM

H 20 mm - Rull på 30 m

Magnetetikett på rull som er enkel å klippe opp i ønsket lengde.

Skriv rett på etiketten, klipp av og fest den på stålhyllen.

● PÅ LAGER | VARENR: 11122-20

NOK **430** PR RULL



MAGNETTIKETT PÅ RULL HØYDE 50 MM

H 50 mm - Rull på 30 m

Magnetetikett på rull som er enkel å klippe opp i ønsket lengde.

Skriv rett på etiketten, klipp av og fest den på stålhyllen.

● PÅ LAGER | VARENR: 11122-50

NOK **995** PR RULL

KRAFTIGE VERKTØYBENKER

- ✓ Verktøybenker med og uten overhyller.
- ✓ 40 mm topplate.
- ✓ Kan også leveres med stålkledd benkeplate.
- ✓ Opphengsplate med tilbehør (9x9 mm hull, senteravstand 38 mm).
- ✓ Bordhøyde 850 mm.
- ✓ **500 kg belastning.**



VERKTØYBENK 1

Enkelt bord

H: 850 mm, B: 1520 mm, D: 750 mm.

Justerbare ben 685-950 mm.

Kapasitet 500 kg

● PÅ LAGER | VARENR: 12500-1

NOK 4.550

Tysk topp
kvalitet



VERKTØYBENK 2

Med skuffe/skap seksjon

H: 850 mm, B: 1520 mm, D: 750 mm.

1 skuff H: 150 mm m/sylinderlås

1 skap H: 450 mm m/sylinderlås

Kapasitet 500 kg

● PÅ LAGER | VARENR: 12500-2

NOK 7.600

KRAFTIGE VERKTØYBENKER



Tysk topp
kvalitet

VERKTØYBENK 3

Med skuffe seksjon

H: 850 mm, B: 1520 mm, D: 750 mm.

2 skuffer H: 150 mm m/sylinderlås

1 skuff H: 300 mm m/sylinderlås

Kapasitet 500 kg

● PÅ LAGER | VARENR: 12500-3

NOK 8.950

Kan leveres med stålkledd benkeplate

Bredde 1520 mm eller 2000 mm.



VERKTØYBENK 4

Med dobbel skuffe/skap seksjon

H: 850 mm, B: 2000 mm, D: 750 mm.

3 skuffer H: 150 mm m/sylinderlås

1 skuff H: 300 mm m/sylinderlås

1 skap H: 450 mm m/sylinderlås

Kapasitet 500 kg

● PÅ LAGER | VARENR: 12500-4

NOK 13.100



KRAFTIGE VERKTØYBENKER

- ✓ Verktøybenker med og uten overhyller.
- ✓ 40 mm topplate.
- ✓ Kan også leveres med ståkledd benkeplate.
- ✓ Opphengsplate med tilbehør (9x9 mm hull, senteravstand 38 mm).
- ✓ Bordhøyde 850 mm.
- ✓ **500 kg belastning.**
- ✓ Helsveisede underskap/kabinett.



VERKTØYBENK 5

Med skuffe seksjon og overhylle

H: 1700 mm, B: 1520 mm, D: 750 mm

2 skuffer H: 150 mm

1 skuff H: 300 mm m/sylinderlås

Plastskuffer 8 stk Futura 4 og 12 stk Futura 5 (se side 58)

Kroker og bøyler som avbildet (detaljer se side 65)

Kapasitet 500 kg

● PÅ LAGER | VARENR: 12500-5

NOK 11.900



VERKTØYBENK 6

Med skuffe seksjon og overhylle

H: 2000 mm, B: 1520 mm, D: 750 mm

2 skuffer H: 150 mm

1 skuff H: 300 mm m/sylinderlås

Plastskuffer 16 stk Futura 4 og 4 stk Futura 5 (se side 58)

Kroker og bøyler som avbildet (detaljer se side 65)

Kapasitet 500 kg

● PÅ LAGER | VARENR: 12500-6

NOK 12.700

KRAFTIGE VERKTØYBENKER

ALT I KATALOGEN:

- ✓ 99% er lagervare
- ✓ kvalitet til lav pris
- ✓ omgående levering



VERKTØYBENK 7

Med dobbel skuffe/skap seksjon og overhylle

H: 1700 mm, B: 2000 mm, D: 750 mm

3 skuffer H: 150 mm

1 skuff H: 300 mm m/sylinderlås

1 skap H: 450 mm

Plastskuffer 11 stk Futura 4 og 16 stk Futura 5 (se side 58)

Kroker og bøyler som avbildet (detaljer se side 65)

Kapasitet 500 kg

● PÅ LAGER | VARENR: 12500-7

NOK 17.500



**Tysk topp
kvalitet**

VERKTØYBENK 8

Med dobbel skuffe/skap seksjon og overhylle

H: 2000 mm, B: 2000 mm, D: 750 mm

3 skuffer H: 150 mm

1 skuff H: 300 mm m/sylinderlås

1 skap H: 450 mm

Plastskuffer 15 stk Futura 4 og 22 stk Futura 5 (se side 58)

Kroker og bøyler som avbildet (detaljer se side 65)

Kapasitet 500 kg

● PÅ LAGER | VARENR: 12500-8

NOK 18.900

MATTER

HYGIENE PRO – INDUSTRIKVALITET er en tørkematte av meget høy kvalitet. Baksiden av matten er av ren naturgummi. Noe som gjør at matten kan vaskes ved 40°C. I tillegg er baksiden støpt på en konveks form som gjør at matten suger seg fast til underlaget. Fibrene er gjennomfarget og buntet sammen nede, slik at matten også har en børste effekt. Antibakteriologisk, ingen sopp og råte.

NB! Våre matter er av ren naturgummi og må ikke sammenlignes med rimelige varianter. Meget lang levetid!



NOK 530

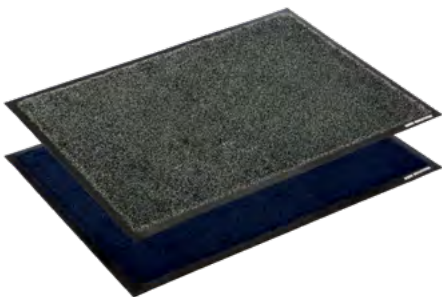

HYGIENE PRO 600 X 900 MM

Dimensjoner	Farge	Varenr.
600 x 900 mm	Grå	16001-1
600 x 900 mm	Blå	16001-2

● PÅ LAGER

NOK 580

HYGIENE PRO 850 X 1500 MM

Dimensjoner	Farge	Varenr.
850 x 1500 mm	Grå	16000-1

● PÅ LAGER

NOK 1.190

MATTER

ALT I KATALOGEN:

- ✓ 99% er lagervare
- ✓ kvalitet til lav pris
- ✓ omgående levering

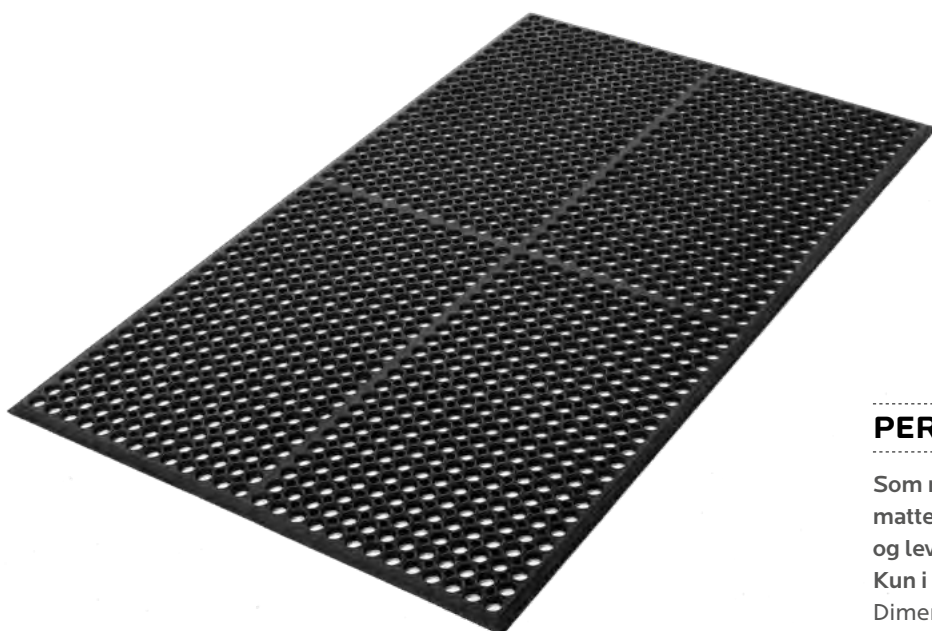

PERFO ØKONOMI

Som navnet tilsier er dette en meget økonomisk matte. Matten er en av de mykeste på markedet og levers med skråkanter på alle sider.

Kun i sort naturgummi.

Dimensjon: 910 x 1520 mm, Tykkelse: 13 mm

Vekt: 10 kg, Hardhet: 55-60 shore

● PÅ LAGER | VAREN: 16020-1

NOK 890

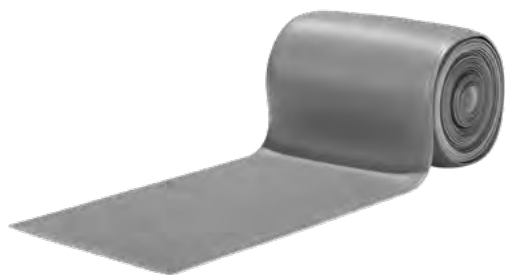

SENSOMATTEN 610 MM BREDDE

Den originale Sensomatten er en lett og behagelig arbeidsmatte for tørre gulv. Matten er elastisk fjærende og støtdempende med grå ruglet overflate. 9 mm tykk. Vi leverer denne matten i løpemeter eller hele ruller. Be om pris på hel rull.

● PÅ LAGER | VAREN: 16010-1

NOK 330 pr løpemeter



SENSOMATTEN 910 MM BREDDE

Den originale Sensomatten er en lett og behagelig arbeidsmatte for tørre gulv. Matten er elastisk fjærende og støtdempende med grå ruglet overflate. 9 mm tykk. Vi leverer denne matten i løpemeter eller hele ruller. Be om pris på hel rull.

● PÅ LAGER | VAREN: 16010-2

NOK 460 pr løpemeter

ERGONOMIMATTEN

- ✓ Den kuleformede overflaten gir meget god ergonomisk effekt med avlastning for rygg og ben.
- ✓ I tillegg er den behagelig å stå på, og skrånkanter på alle sider reduseres risikoen for snubling.
- ✓ Matten har løse midt- og endestykker, og kan skjøtes til ønsket lengde med ekstra midtstykker.

Dimensjoner:	
Midtstykke: 800 x 700 mm	13,5 mm tykk, 5,5 kg
Endestykke: 800 x 300 mm	13,5 mm tykk, 2,5 kg
Hardhet:	45-50 shore

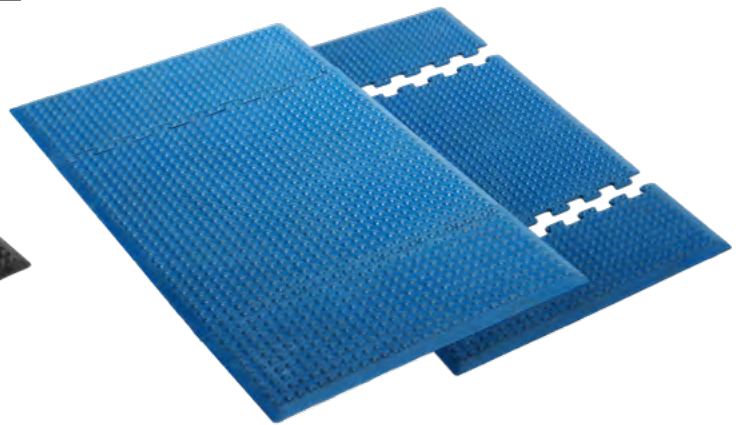
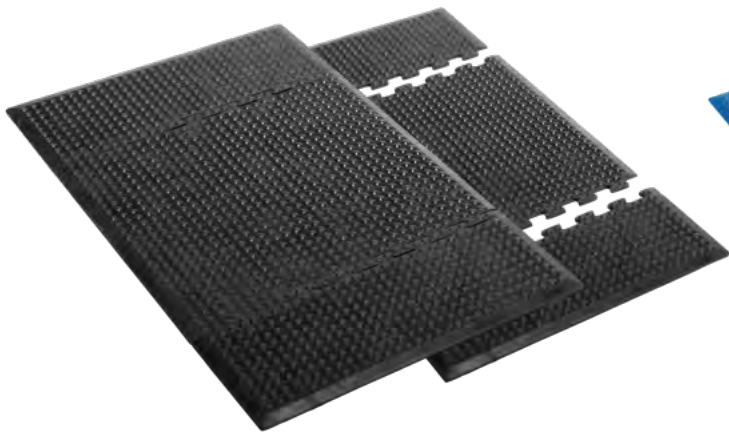

ERGONOMI SKJØT

Leveres kun i sort farge

● PÅ LAGER | VAREN: 16032-1

● PÅ LAGER | VAREN: 16031-1

Midtstykke

NOK 1.080

Endestykke

NOK 560

ERGONOMI SKJØT NITRIL (NÆRINGSMIDDEL)

Foretrekkes av næringsmiddelindustrien da den gir minimal bakterie-oppblomstring. Nitrilgummi er spesielt bestandig mot olje, fett og kjemikalier. Utmerket til storkjøkken, slakteri og bakeri. Leveres kun i blå farge

● PÅ LAGER | VAREN: 16032-2

● PÅ LAGER | VAREN: 16031-2

Midtstykke

NOK 1.250

Endestykke

NOK 710

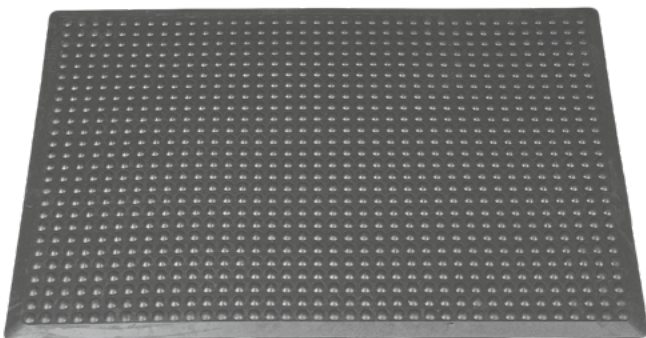

ERGONOMI SINGEL

Matten passer til en arbeidsstasjon. Den kuleformede overflaten gir meget god ergonomisk effekt med avlastning for rygg og ben. Den er behagelig å stå på, og med skrånkanter på alle sider, reduseres risikoen for snubling.

Leveres kun i sort farge.

700 x 1000 mm, 13,5 mm tykk og 6 kg

Hardhet: 45-50 shore

● PÅ LAGER | VAREN: 16030-1

NOK 1.490

INNHold

PALLEREOLER	side
Pallereol	2-3
Tilbehør til pallereol	4-5
HYLLELAGRING	
Kraftig multisystem	6-9
Universalreol	10-11
Arkivreol	16
Kraftig småvarereol	12-13
Småvarereol	14-15
Hygienisk reol i aluminium/plast	18-19
LANGGODSLAGRING	
Lett grenreol	20
Medium grenreol	21
Kraftig grenreol	22-23
Stålpaller	24-27
DEKKLAGRING	
Dekkreol	28-30
Dekkvogn	29
Kombireol	17
Garasjereol	17
STIGER/TRANSPORT	
Jekketraller	31
Sekketralle/Dekktralle	32-33, 38
Trillevogn/Skyvetraller/trekkvogn	30-31
Servicetraller	34-36, 38
Verktøytraller	37
Rengjøringstraller	39
Trapper/Stiger/Stillas	40-41
Lastestopper	53

SKAP - LÅSBARE	side
Oppbevaringsskap	42-44
Kjemikalieskap	44
Garderobeskap	45
Småromskap	46-47
BOKS/SKUFFELAGRING	
Eurobokser og tilbehør / Variobokser	48-49
Eurobokstreol	50-53
Avfallshåndtering	54-55
Aluminiumsboxer	56-57
Plastbokser – Stemo	58-59
Delelagerreol	60-61, 63
Plastbokser – Futura	62
Delelagerstativ	64-65
Delelager veggoppheng	66
Deleskap	67
Verktøyskap/Verktøypanel	68
Kroker og holdere	69
VERKSTED / ARBEIDSPASSINNREDNING	
Nettingcontainer	16
Arbeidsbord	70-71
Trommelreol	72
Opphengsreol	73
Etikettholdere	74
Magnetetiketter	75
Kraftige verktøybenker	76-79
Matter	80-82

TRYGGHET OG TILLIT

GARANTI

Våre varer har generelt 2 års garanti mot fabrikkfeil ved normal bruk. Enkelte varer har 5 års garanti. Vi skaffer reservedeler eller bytter varen kostnadsfritt.

RETURRETT

For å øke kjøpetryggheten for kunder som ikke har anledning til å se/prøve varen hos oss, gjelder returrett innen 8 dager på varer som ikke oppfyller forventningene gitt i katalogen. Ved kjøp av større antall må det først bestilles en prøve for at returretten skal gjelde.

Vi dekker returfrakt ved reklamasjon eller feilleveranse. Returfrakt og handlingsgebyr for vareprøver og feilbestilte varer bekostes av kunden.

RETUR SKAL ALLTID FORHÅNDSAVTALES

Returvarer skal alltid emballeres forsvarlig, fortrinnsvis i originalemballasjen. Vi kan dessverre ikke godta returer uten emballasje. Skader som kunden selv er opphav til kan ikke erstattes av oss. Returrett gjelder ikke spesialbestilte varer.

Monteringsanvisninger medfølger, og kan også lastes ned fra våre nettsider.

SALGS- OG LEVERINGSBETINGELSER

PRISER

Alle priser og beløp er oppgitt eksklusiv mva og frakt. Prisene vil bli endret dersom det er endringer i leverandørenes priser, endringer i valutakurser, tollsatser eller avgifter.

BESTILLING

Bestilling kan gjøres på telefon 70 17 60 00, pr. telefaks 70 17 60 01, E-post (post@rydd.no) eller via Web-shop. Rydd Reolsystems åpningstider er fra 08.00 til 16.00 alle hverdager, vår Web-shop er åpen 24 timer i døgnet hele året.

LEVERING OG RISIKOOVERGANG

Varene leveres Ex works RYDD REOLSYSTEMS lager i Ålesund. Alle leveranser skjer via det/de faste transportselskaper som RYDD REOLSYSTEM har avtale med. Ønsker kunden andre transportmidler/selskaper, skal kunden selv sørge for henting. Normal leveringstid er 2 dager + frakttid. RYDD REOLSYSTEM sender varer innen 2 dager fra bestillingsdato dersom ikke annet er avtalt.

Salgs- og leveringsbetingelsene finner du komplett på www.rydd.no

NYHET FRA RYDD

Bestill på www.storeaway.no eller ring 70 17 60 00

STOREAWAY

SMART OPPHENGSSYSTEM FOR LAGRING AV SKI, SYKKEL, SNOWBOARD OG MYE MER!

VEGGMODUL



+

SKIMODUL



SKISTAVMODUL



SNOWBOARDMODUL



SYKKELMODUL



=



NOK **1984,-**
ex mva

For flere pakkeløsninger se: WWW.STOREAWAY.NO

RYDD
®

Besøk vår nettbutikk og handle online på www.rydd.no
eller bestill på vår **Ordretelefon 70 17 60 00**

RYDD® REOLSYSTEM AS Borgundfjordvn. 58, NO-6017 Ålesund, post@rydd.no