

Best-  
selger!



DELELAGERREOL 76

NOK **5.450**

● PÅ LAGER | VARENR: 10900-76-30

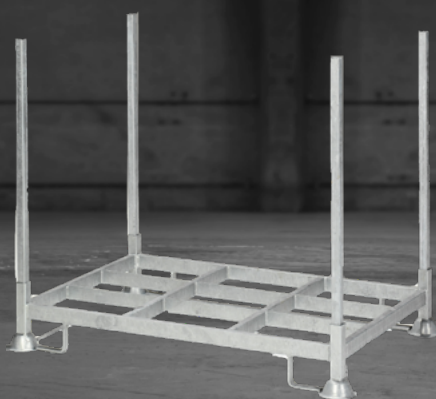

STÅLPALLE S-812

NOK **2.100**

● PÅ LAGER | VARENR: 13300-0812



JEKKETRALLE

NOK **2.790**

● PÅ LAGER | VARENR: 20000-1150

## SERVICETRALLER Side 34-36, 38



NOK **1.190,-**

● PÅ LAGER | VARENR: 18000-2



NOK **1.990,-**

● PÅ LAGER | VARENR: 18150-2



NOK **2.990,-**

● PÅ LAGER | VARENR: 18200-5

# PALLEREOLER

- ✓ Et kraftig og stabilt reolsystem for tyngre lagring.
- ✓ Det er enkelt å montere. Spanskprodusert og iht den europeiske EN standarden.
- ✓ Lagerføres i høyder på 2 til 6 meter. Se våre nettsider.
- ✓ **Kapasitet pr par standard bærejern er på 2580 kg – jevnt fordelt på lengde 2700 mm.**



## PAKKEPRIS ALT. 4 18 PALLEPLASSER

3 stiger H: 2500 mm,  
10200 kg pr stige  
8 Bærejern L: 2700 mm,  
2580 kg pr par  
Total lengde 5700 mm

● PÅ LAGER | VARENR:10060-4

NOK **5.990**

«**BYGG**» DINE EGNE PALLEREOLER - [WWW.RYDD.NO](http://WWW.RYDD.NO)

### Pallereol

Dette er reolen for gods som står på paller. Vår kraftige pallereol som tåler høy belastning da vi har valgt å lagerføre en standard høy kapasitet på pallereolene våre. Kan tilpasses ytterligere med kortere eller lengre bærejern - ta evt kontakt med oss for å få bistand til dette.



Småvareereol



Kraftig småvareereol



Multisystem



Dekkreol



Universalereol



Pallereol

Velg høyde



Velg antall seksjoner



Velg antall nivåer

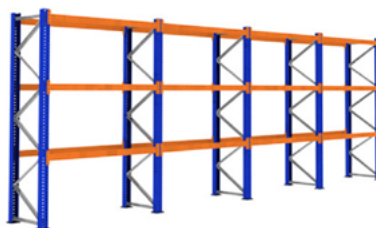

**Total størrelse**    Høyde: 4000mm    Dybde: 1050mm    Bredder: 11300mm    Kapasitet: 2580kg per nivå

**Antall palleplasser:** 48

**Lysåpning:** 1213mm (beregnet avstand mellom hyller)

Har du spørsmål?  
Snakk med oss her!

18.280 eks. mva

Kjøp

Chat nå



# PALLEOLER

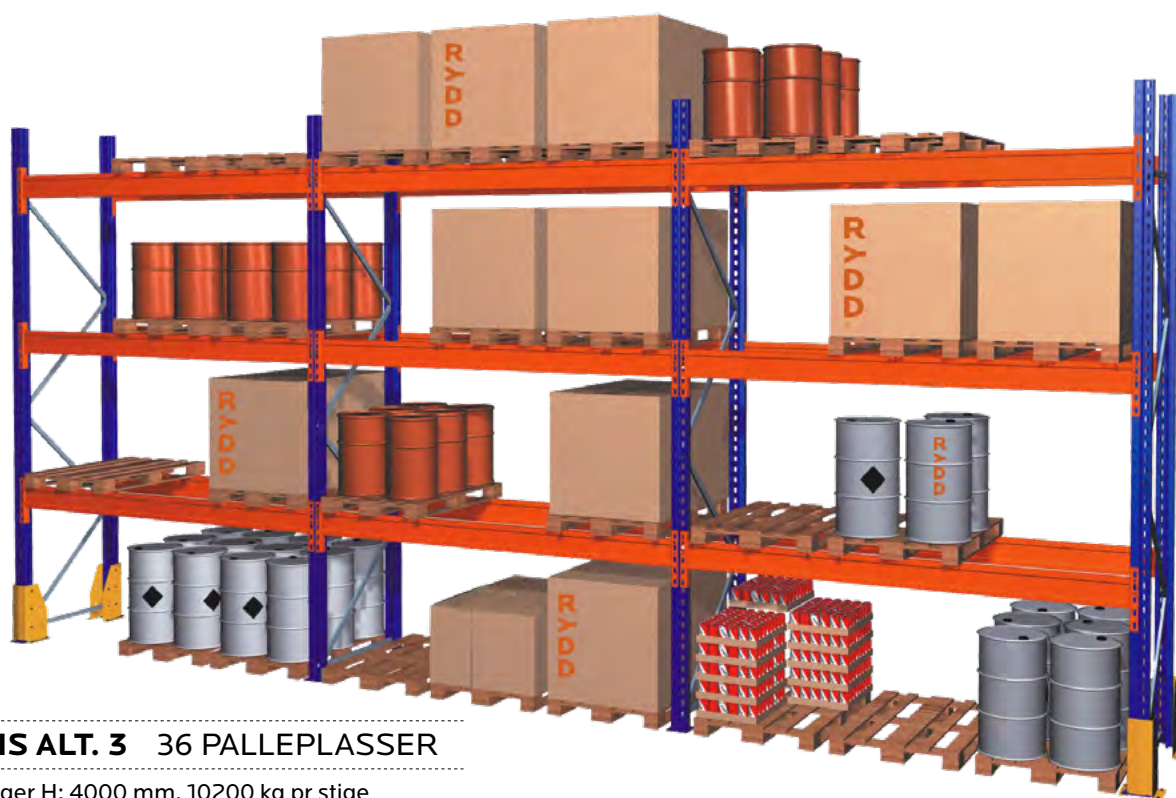

## PAKKEPRIS ALT. 3 36 PALLEPLASSER

4 Komplette stiger H: 4000 mm, 10200 kg pr stige

18 Bærejern L: 2700 mm, 2580 kg pr par

Dybde 1050 mm, Total lengde 8500 mm

● PÅ LAGER | VARENR: 10060-3

NOK **12.990**



## PAKKEPRIS ALT. 6 36 PALLEPLASSER

5 Komplette stiger H: 3000 mm, 10200 kg pr stige

16 Bærejern L: 2700 mm, 2580 kg pr par

Dybde 1050 mm, Total lengde 11300 mm

● PÅ LAGER | VARENR: 10060-6

NOK **12.300**

# PALLEREOLER TILBEHØR

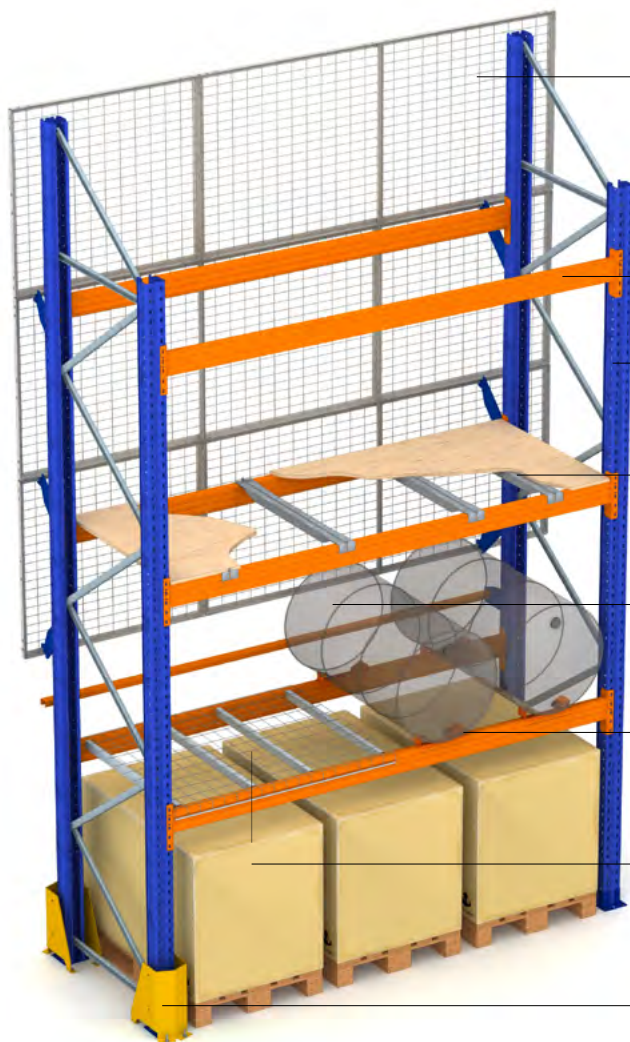

**Fallsikring**

**Bærejern**

**Stige**

**Sikringsinlegg**

VARENR: 10021-1050

**NOK 145**

**Bakstopper**

VARENR: 10025-2700

**NOK 240**

**Fatholder**

VARENR: 10022

**NOK 590**

**Nettinghulle**

VARENR: 10023-0890

**NOK 440**

**Stigebebeskytter**

VARENR: : 10028-1

**NOK 530**

## BÆREJERN

Vi lagerfører følgende lengder:

Lengde (mm)	Belastning pr par (kg)
3600	2800
3300	3100
2700	2580
	3275
2250	2900
1850	2035
	3075
1350	1932
950	2317

## STIGER

Vi lagerfører følgende høyder:

Høyde (mm)	Belastning pr stige (kg)
2000	10200
2500	10200
3000	10200
4000	10200
5000	13200
6000	13200

Ta kontakt for priser på bærejern og stiger.

Chat, mail eller telefon

Se også på rydd.no



## UTTREKKSVOGN - 600 KG

Plasser hele paller på uttrekksenheten, trekk ut og plukk ved behov. Kapasitet på 600 kg og har 70% uttrekk. Leveres i blå - RAL 5010 og med antisklitape for å sikre at pallen står stødig.

Montering på bærejern Inkl. montasjesats

● PÅ LAGER | VARENR: 12010-0600-070

**NOK 3.195**



## UTTREKKSVOGN - 700 KG

Økonomimodell. Plasser hele paller på uttrekksenheten, trekk ut og plukk ved behov. Effektiv utnyttelse av plukkposisjoner i pallereol. Kapasitet på 700 kg og har 65% uttrekk. Leveres i sort - RAL 9005.

Montering på bærejern Inkl. montasjesats

● PÅ LAGER | VARENR: 12010-0700-065

**NOK 2.750**

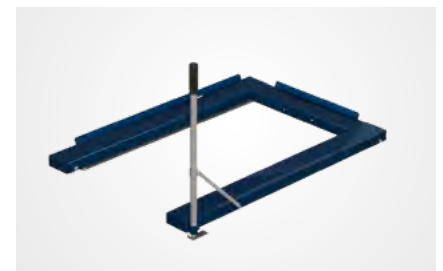

## UTTREKKSVOGN - 800 KG

Uttrekksenhet til montering på gulv. Plasser hele paller på uttrekksenheten, trekk ut og plukk ved behov. Kapasitet på 800kg med 85% uttrekk. Uttrekksenheten kan også lastes med jekketralle. Montering på gulv og inkluderer ekspansjonsbolter for feste til gulv.

● PÅ LAGER | VARENR: 12010-0800-085-G

**NOK 3.190**



## FATHOLDER

Dybde 1050 mm  
Holder for fat med diameter mellom 500 mm og 1000 mm.

● PÅ LAGER | VARENR: 10022

NOK **590**

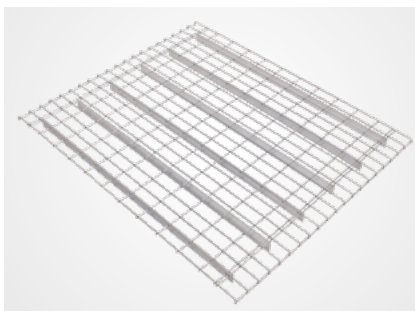

## NETTINGHYLLE

Dybde 1050 mm, Bredde 890 mm  
Nettinghylle med kapasitet på 1000 kg/m<sup>2</sup>  
Brukes til bærejern med lengde 950, 1850, 2700 og 3600 mm.  
Har også bredde 1066 mm for lengde 1150, 2250 og 3300 mm.

**NB! Maskevidde 36 x 106 mm**

● PÅ LAGER | VARENR: 10023-890

NOK **440**



## SIKRINGSINNLEGG

Sikringsinnlegget blir benyttet for montering av plater på bærejern eller som sikring for halvpaller eller dårlige europaller.

Belastning:  
725 kg jevnt fordelt  
342 kg punktbelastning

● PÅ LAGER | VARENR: 10021-1050

NOK **145**

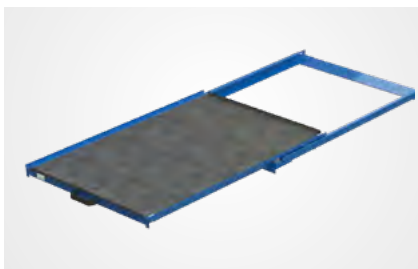

## UTTREKKSVOGN - 200 KG

Montering på bærejern. Uttreksenhet med plate for manuell inn- og utlastning av kartonger, plastkasser eller annet materiell. Kapasitet på 200 kg og har 70% uttrekk. Leveres i blå - RAL 5010.

Montering på bærejern  
Inkl. montasjesats

● PÅ LAGER | VARENR: 12010-0200-070

NOK **3.250**



## STIGEBENBESKYTTER

Ved bruk av stigebensbeskytter på den nederste og mest utsatte delen på stigen vil du ved påkjørsel få beskyttelse slik at du slipper å demontere hele pallereolen for å bytte stigeben. Inklusiv 4 stk, ekspansjonsbolter.

● PÅ LAGER | VARENR: 10028-1

NOK **530**



## BAKSTOPPER

Gjennomføringsbeskyttelse for våre pallereoler. Stopper pallen slik at den ikke faller mellom bærejernene eller skader bakvegg.

Bærejernlengde 1850 mm

● PÅ LAGER | VARENR: 10025-1850

NOK **195**

Bærejernlengde 2700 mm

● PÅ LAGER | VARENR: 10025-2700

NOK **240**

# KRAFTIG MULTISYSTEM MED GALVANISERTE HYLLER

- ✓ Hver seksjon kan stå separat.
- ✓ Ingen rygg- eller sidestag gir tilgang fra alle sider.
- ✓ Dybder på 468 mm og 621 mm
- ✓ Høyder 1981, 2438 og 3048 mm
- ✓ Lengder pr seksjon 1230, 1541 og 1841 mm
- ✓ Vektbelastning 400 kg pr hylle jevnt fordelt.

## ALT I KATALOGEN:

- ✓ 99% er lagervare
- ✓ kvalitet til lav pris
- ✓ omgående levering

Bygg enkelt sammen seksjonene med connector. Medfølger ved kjøp av flere seksjoner.

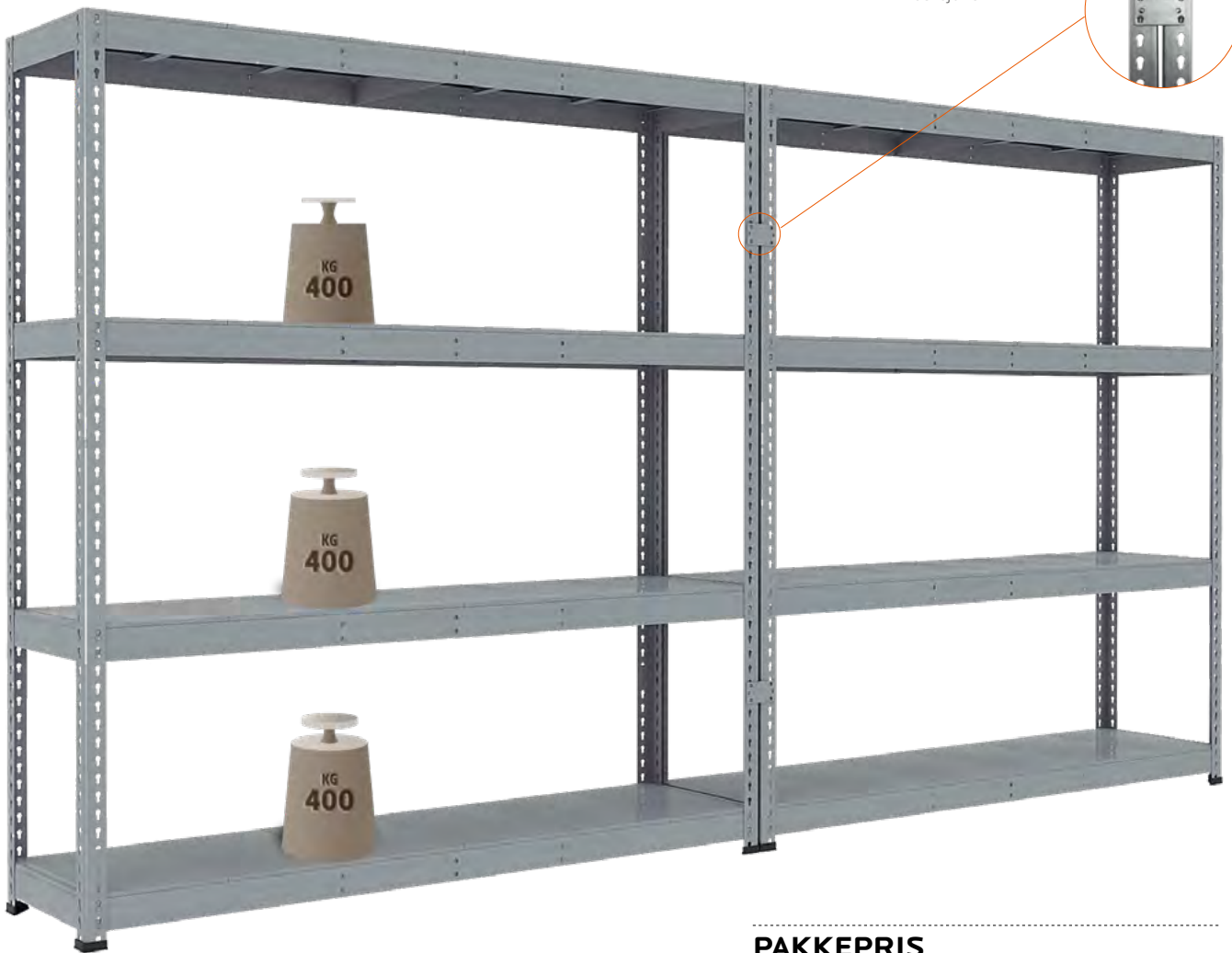

INGEN SKRUING



KUN HAMMER



## PAKKEPRIS 2 SEKSJONER, 4 NIVÅ

8 stolper H: 1981 mm  
8 hyller L: 1830 mm  
Total lengde 3682 mm  
**Kapasitet 400 kg pr hylle**

**Dybde: 468 mm**

● PÅ LAGER | VARENR: 10370-468-20-GX2

**NOK 7.460**

Dybde	Varenr.	NOK
468 mm	● 10370-468-20-Gx2	<b>7.460</b> (avbildet)
621 mm	● 10370-621-20-Gx2	<b>8.660</b>

Tabellen viser høyden 1981 mm, 4 hyller og 2 seksjoner

# KRAFTIG MULTISYSTEM MED MELAMINPLATER



- ✓ Hver seksjon kan stå separat. Ingen rygg- eller sidestag gir tilgang fra alle sider.
- ✓ Hyller av hvite melaminplater (hardplastlaminerte sponplater).
- ✓ Høyder 1981, 2438 og 3048 mm
- ✓ Lengder pr seksjon 1230, 1541 og 1841 mm
- ✓ Vektbelastning 400 kg pr hylle jevnt fordelt.



**PAKKEPRIS**  
2 SEKSJONER, 4 NIVÅ

**NOK 5.840**

8 stolper H: 1981 mm, 8 hyller L: 1830 mm  
Dybde: 468 mm, Total lengde 3682 mm  
Kapasitet 400 kg pr hylle

INGEN SKRUING KUN HAMMER

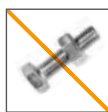

Dybde	Varenr.	Dempet sort	NOK
316 mm	● 10370-316-20-GMx2		4.740
468 mm	● 10370-468-20-GMx2		5.840
468 mm	● 10370-468-20-SSMx2	X	5.840
621 mm	● 10370-621-20-GMx2		6.860
621 mm	● 10370-621-20-SSMx2	X	6.560
773 mm	● 10370-773-20-GMx2		7.380
926 mm	● 10370-926-20-GMx2		8.200

Tabellen viser høyden 1981 mm, 4 hyller og 2 seksjoner



**NY FARGE**  
Dempet sort

## KRAFTIG MULTISYSTEM:

INGEN  
SKRUIING

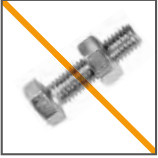

KUN  
HAMMER



KAN STÅ  
SEPARAT



HØY VEKT-  
BELASTNING

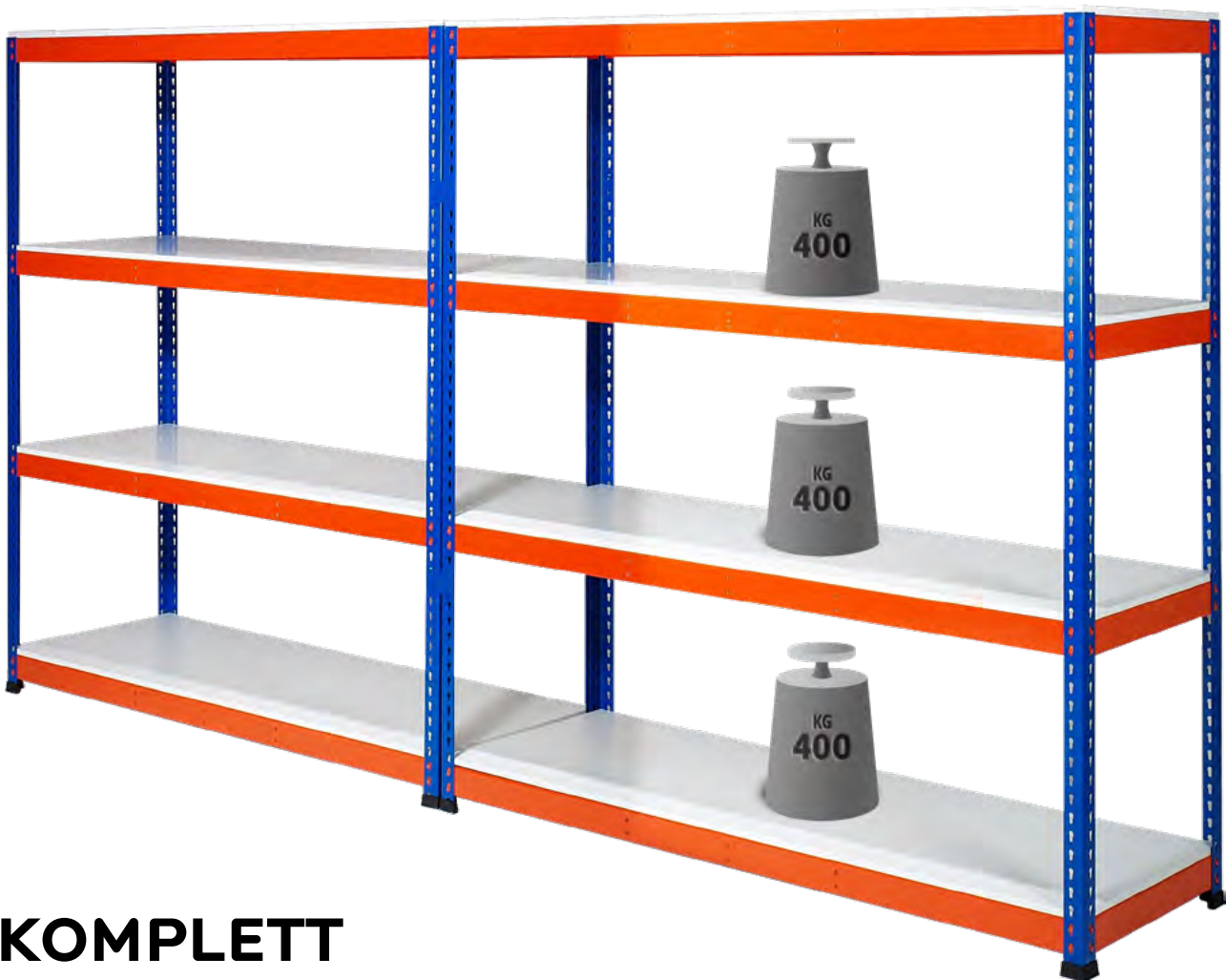

## KOMPLETT PAKKEPRIS

**MULTISYSTEM 2 SEKSJONER, 4 NIVÅ:**

8 stolper H: 1981 mm, 8 hyller L: 1841 mm

Dybde: 468 mm, Total lengde 3682 mm

Hyller av hvite melaminplater  
(hardplastlaminerte sponplater)

**Kapasitet 400 kg pr hylle**

Monteringshammer inkludert

NOK **5.840**

● PÅ LAGER | VARENR: 10370-468-20X2



Høyder: 1981, 2438 og 3048 mm  
 Dybder: 316, 468, 621, 773 og 926 mm  
 Bredden pr seksjon: 1230, 1541 og 1841 mm



FARGEVALG

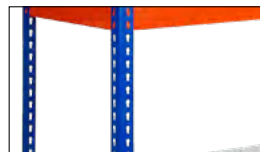

Standard - Blå/orange

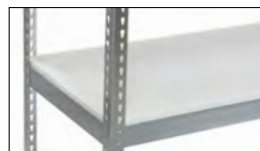

Alt. 1 - Galvanisert, melamin hyller

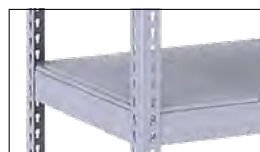

Alt. 2 - Galvanisert med stålhyller (pristillegg) 2 dybder



Alt. 3 - SORT (antracit) 2 dybder

«BYGG» DITT EGET MULTISYSTEM - [www.rydd.no](http://www.rydd.no)

Multisystem

En perfekt reol til alle typer hyllegods. Brede åpninger gir plass til store koller. Med rammer av stål som holder en plastikkbelagt melaminplate så er dette en solid hytte som tåler stor belastning. Denne reolen har ingen skruling og ingen skråstag og er derfor svært enkel å montere. Multisystem krever en hytte i bunn for sikkert oppsett.

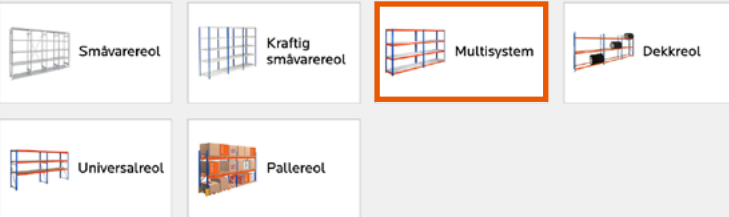

Velg bredde



Velg dybde



Velg høyde



Velg antall seksjoner



Velg antall hyller



Farge på stolpe



Farge på side



Total størrelse

Høyde: 1981mm Dybde: 621mm Bredden: 5523mm Kapasitet: 400kg per hytte

Lysåpning:

527mm (beregnet avstand mellom hytter)

9.630 eks. mva

Kjøp

Har du spørsmål?  
 Snakk med oss her!

Chat nå



# UNIVERSALREOLER

- ✓ Utrolig enkel å montere, demontere og flytte etc.
- ✓ Innleggsplater i 25 mm spon av høy kvalitet.

**ALT I KATALOGEN:**

- ✓ 99% er lagervare
- ✓ kvalitet til lav pris
- ✓ omgående levering



## KOMPLETT PAKKEPRIS

### ALTERNATIV 3 HØYDE 2000 MM

Leveres komplett med 2 seksjoner og 3 nivå pr seksjon.

Innleggsplater i 25 mm spon av høy kvalitet.

H: 2000 mm, D: 800 mm,

Total lengde: 4100 mm

**Kapasitet 620 kg pr par bærejern**

● PÅ LAGER | VARENR: 10400-3

Leveres i høyder på: 2000, 2500, 3000, 3600 mm

**NOK 6.490**

«**BYGG**» DIN EGEN UNIVERSALREOL - [WWW.RYDD.NO](http://WWW.RYDD.NO)

#### Universalreol

Denne bygger på samme prinsipp som pallereolen, men er beregnet for hyllegods. Med en kraftig 25mm sponplate som plasseres i et spor på bærejerna så er dette en kraftig reol. Svært enkel å montere siden bærejerna skal hektes på stigen. Her kan du utnytte gulvplassen til paller og ha hyllegods over pallene.

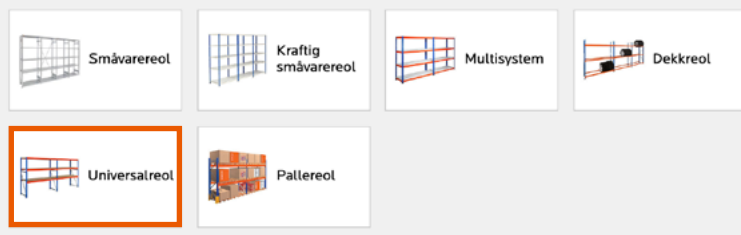

Velg høyde



Velg antall seksjoner



Velg antall nivåer

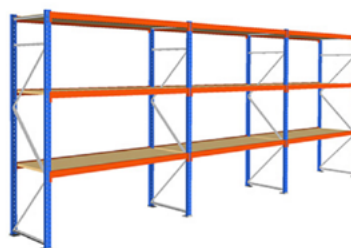

Total størrelse

Høyde: 2500mm Dybde: 800mm Bredde: 6100mm Kapasitet: 620kg per nivå

Lysåpning:

748mm (beregnet avstand mellom nivåer)

Har du spørsmål?  
Snakk med oss her!

**9.950** eks. mva

Kjøp

Chat nå



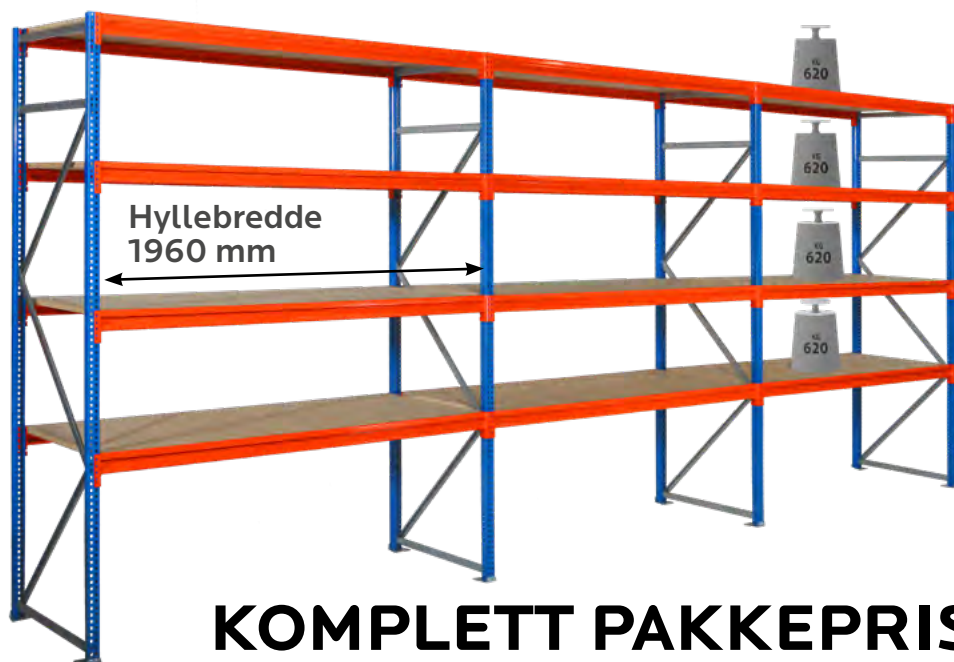

## KOMPLETT PAKKEPRIS

### ALTERNATIV 2 HØYDE 2500 MM

Leveres komplett med 3 seksjoner og 4 nivå pr seksjon.

Innleggsplater i 25 mm spon av høy kvalitet.

H: 2500 mm, D: 800 mm, Totallengde: 6100 mm,

**Kapasitet 620 kg pr par bærejern**

● PÅ LAGER | VARENR: 10400-2

NOK **12.500**



## KOMPLETT PAKKEPRIS

### ALTERNATIV 4 HØYDE 2000 MM

Leveres komplett med 2 seksjoner og 2 nivå pr seksjon.

Innleggsplater i 25 mm spon av høy kvalitet.

H: 2000 mm, D: 800 mm, Totallengde: 5180 mm,

**Kapasitet 1000 kg pr par bærejern**

● PÅ LAGER | VARENR: 10400-4

NOK **5.990**

# KRAFTIGE SMÅVARE REOLER

INGEN SKRUING

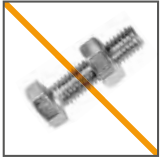

KUN HAMMER



KAN STÅ SEPARAT



HØY VEKT-BELASTNING



Fargevalg på stolper!

FARGEVALG

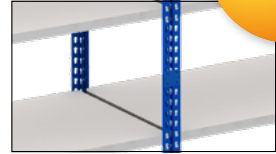

Standard blå



Alt. lys grå

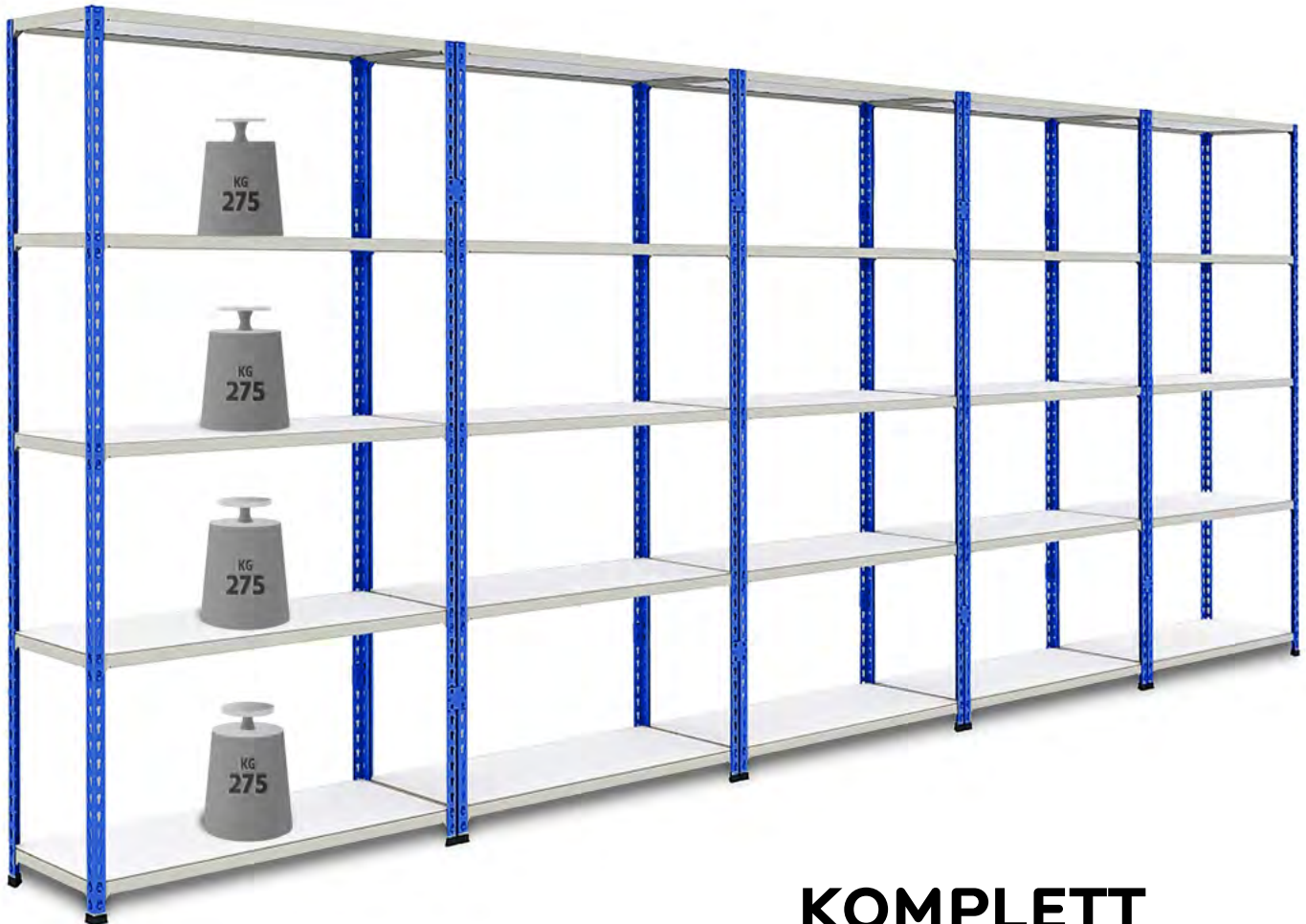

## KRAFTIG SMÅVARE REOL 5 SEKSJONER DYBDE 316 MM

20 hjørnestolper Høyde 1981 mm  
25 hyller Dybde 316 mm  
Total lengde 5150 mm

**Kapasitet 275 kg pr hylle**

● PÅ LAGER | VARENR: 10840-316-20X5

# KOMPLETT PAKKEPRIS

# NOK 6.600



# KOMPLETT PAKKEPRIS

## 3 SEKSJONER, DYBDE 621 MM

12 hjørnestolper Høyde 1981 mm

15 hyller Dybde 621 mm

Total lengde 3090 mm

**Kapasitet 275 kg pr hylle**

Monteringshammer inkludert

● PÅ LAGER | 10840-621-20X3

NOK **5.400**

«BYGG» DIN EGEN KRAFTIGE SMÅVAREREOL - [www.rydd.no](http://www.rydd.no)

### Kraftig småvare-reol

En perfekt reol til tungt mindre hyllegods. Med rammer av stål som holder en plastikkbelagt sponplate (melaminplate) så er dette en solid hylle som tåler stor belastning. Denne reolen har ingen skruling og ingen skråstag og er derfor svært enkel å montere. Kraftig småvare-reol krever en hylle i bunn for sikkert oppsett.



Småvare-reol



Kraftig småvare-reol



Multisystem



Dekkreol



Universal-reol



Pallereol

Velg bredde

1030 1230

Velg dybde

316 468 621 743 1030 1230

Velg høyde

1981 2438 3048

Velg antall seksjoner

1 2 3 4 5 6 7 8

Velg antall hyller

3 4 5 6 7 8 9 10

Velg farge

Blå

Grå

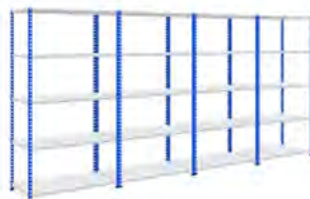

Total størrelse

Høyde: 1981mm Dybde: 621mm Brekke: 4120mm Kapasitet: 275kg per hylle

Lysåpning:

442mm (beregnet avstand mellom hyller)

7.200 eks. mva

Kjøp

Har du spørsmål?  
Snakk med oss her!

Chat nå

# SMÅVAREREOLER

## HØY VEKT-BELASTNING



## SKJULTE HYLLEKLIPS

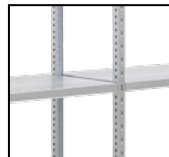

## JUSTERBARE HYLLER 25MM



Best-selger!

## KOMPLETT PAKKEPRIS

### SMÅVAREREOL 5 SEKSJ. DYBDE 300 MM

6 Komplette gavler, H: 2000 mm  
25 hyller L: 965 mm D: 300 mm  
Total lengde 5050 mm  
Kapasitet 160 kg pr hylle

• PÅ LAGER | VARENR: 10200-30-5



NOK **5.680**

«BYGG» DIN EGEN SMÅVAREREOL - [www.rydd.no](http://www.rydd.no)

### Småvarereol

En perfekt reol til mindre hyllegods. Denne reolen har ståhyller som henger på klips. Dette gjør at hyllene er svært enkle å justere.



Småvarereol



Kraftig småvarereol

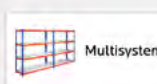

Multisystem



Dekkreol



Universalreol



Pallereol

Velg dybde

300 400 500 600

Velg høyde

2000 2500 3000

Velg antall seksjoner

1 2 3 4 5 6 7 8

Velg antall hyller

3 4 5 6 7 8 9 10 11 12 13



Total størrelse

Høyde: 2000mm Dybde: 400mm Bredde: 4050mm Kapasitet: 160kg per nivå

Lysåpning:

443mm (beregnet avstand mellom hyller)

5.090 eks. mva

Kjøp

Har du spørsmål?  
Snakk med oss her!

Chat nå





## KOMPLETT PAKKEPRIS

### SMÅVARE REOL 3 SEKSJ. DYBDE 300 MM

4 Komplette gavler, H: 2000 mm

15 hyller L: 965 mm D: 300 mm

Total lengde 3050 mm

**Kapasitet 160 kg pr hylle**

● PÅ LAGER | VARENR: 10200-30-3

NOK **3.490**

## TILBEHØR TIL SMÅVARE REOL

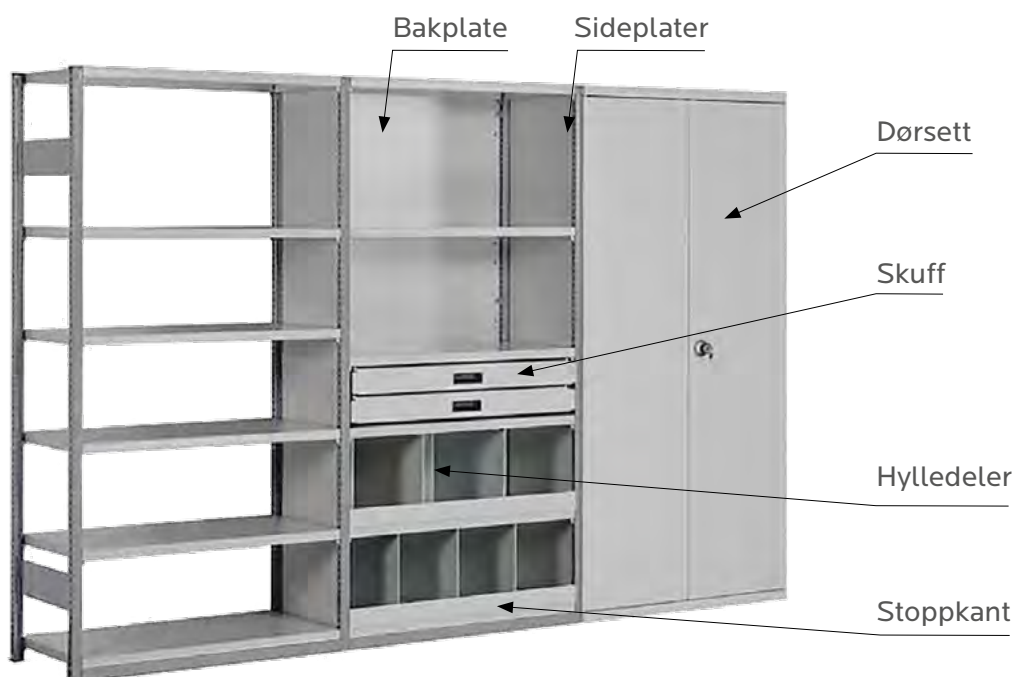

# ARKIVREOLER



FARGEVALG



Standard blå



Alt. lys grå



## PAKKEPRIS 3 SEKSJONER, 6 HYLLER PR FAG

12 hjørnestolper H: 1981 mm, 18 hyller L: 1030 mm  
Dybde 316 mm, Total lengde 3090 mm  
Hver seksjon kan stå separat.

**Kapasitet (jevnt fordelt) 275 kg pr hylle**

● PÅ LAGER | VARENR: 10800-1

**NOK 4.560**



Bildet er med skillevegg

## NETTINGCONTAINER

Til bruk sammen med standard europall. Stablebar 4 i høyden og har kapasitet på **800 kg pr container**. Nedfellbar langsides. Sammenleggbar. Utvendig mål: L: 1225 x D: 825 x H: 1020 mm

● PÅ LAGER | VARENR: 13002

**NOK 1.495**

## PAKKEPRIS 5 STK NETTINGCONTAINERE

Utvendig mål:  
L: 1225 x D: 825 x H: 1020 mm

● PÅ LAGER | VARENR: 13002-5

**NOK 6.990**

## SKILLEVEGG

Enkel vertikal skillevegg, til nettingcontainere for oppdeling i flere bur. D: 800 mm

● PÅ LAGER | VARENR: 13010

**NOK 385**



# KOMBIREOL /GARASJEREOL

- ✓ Leveres komplett med 3 seksjoner og totalt 11 nivå. Plass til 24 dekk.
- ✓ Innleggsplater i 25 mm spon av høy kvalitet.
- ✓ Høyder 2000, 2500, 3000, 3600 mm
- ✓ Dybde 500 mm
- ✓ Vektbelastning 377 kg pr par bærejern.

## ALT I KATALOGEN:

- ✓ 99% er lagervare
- ✓ kvalitet til lav pris
- ✓ omgående levering



### PAKKEPRIS ALT. 1 3 SEKSJONER

H: 2000 mm, L: 5650 mm, D: 500 mm  
Kapasitet 377 kg pr par bærejern

● PÅ LAGER | VARENR: 10510

**NOK 8.670**



- ✓ Leveres komplett med 2 seksjoner og totalt 10 nivå. Plass til 8 dekk.
- ✓ 8 hyller av hvite melaminplater 16 mm (hardplastlaminerte sponplater).
- ✓ Høyder 1981, 2438, 3048 mm
- ✓ Dybde 468 mm
- ✓ Vektbelastning 275 kg pr hylle

### PAKKEPRIS ALT. 2 2 SEKSJONER

L: 2060 mm, D: 468 mm,  
H: 1981 mm  
Kapasitet 275 kg pr hylle

● PÅ LAGER | VARENR: 10810

**NOK 2.800**

# HYGIENISK REOL I ALUMINIUM/PLAST



- ✓ **Spesielt designet til hygieniske rom, f.eks. kjøkken, kjølerom og våtrom.**
- ✓ Perforerte hylleplater for god sirkulasjon av kaldluft i kjølelager.
- ✓ Hyllene kan vaskes i oppvaskmaskin.
- ✓ 6 forskjellige hyllelengder for god tilpasning til de fleste mål.
- ✓ Hyllene kan justeres pr 150 mm i høyden.
- ✓ Høyde 1780-1810 mm (justerbare føtter 30 mm).
- ✓ Reolen er laget i anodisert aluminium og polypropylene.
- ✓ Ta kontakt for en skreddersydd løsning.



Kapasitet på hyllene:

Lengde (mm)	Kapasitet (kg)
615	230
790	200
970	170
1140	140
1320	120
1495	100

INGEN  
SKRUING



KUN  
HAMMER



**NOK 11.365,-**

## PAKKEPRIS HJØRNELØSNING, 4 NIVÅ

Hjørneløsning: 1994 mm + 1559 mm som består av hyllelengder på 1140 mm, 790 mm og 1495 mm. Dybde på hyllene er 500 mm. Høyde 1780-1810 mm

● PÅ LAGER | VARENR: 17000-3553-H

# HYGIENISK REOL I ALUMINIUM/PLAST

## ALT I KATALOGEN:

- ✓ 99% er lagervare
- ✓ kvalitet til lav pris
- ✓ omgående levering

- ✓ Spesielt designet til hygieniske rom, f.eks. kjøkken, kjølerom og våtrom.

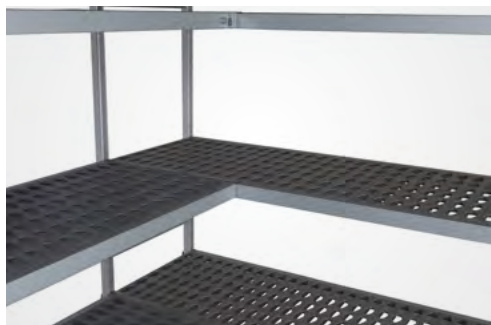

Hjørneløsning uten stolpe som kommer i veien

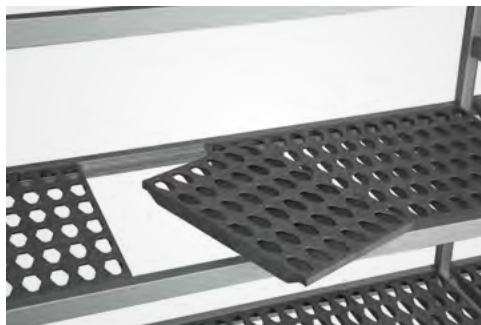

Hylleplatene kan enkelt tas ut og vaskes i oppvaskmaskin



Kan enkelt monteres av en person med kun bruk av hammer



Justerbare plastføtter – inntil 30 mm



## PAKKEPRIS 4 NIVÅ

L: 2026 mm som består av hyllelengder på 1140 mm, 790 mm.

Dybde på hyllene er 500 mm.

Høyde 1780-1810 mm

● PÅ LAGER | VARENR: 17000-2026

NOK **7.095,-**

# LETT GRENREOL

Kapasitet  
600 kg  
pr nivå

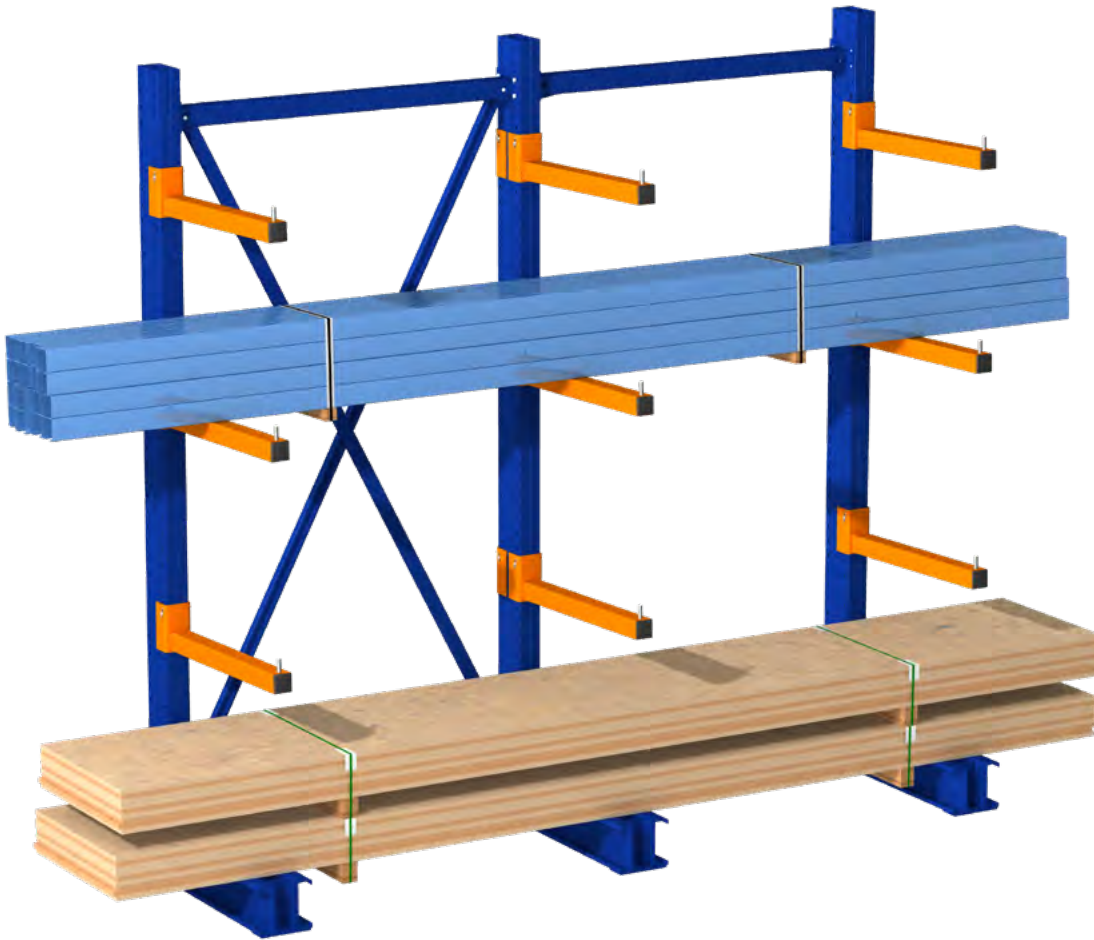

NOK **9.980**

## PAKKEPRIS ENKELSIDIG HØYDE 2500

3 søyler H: 2500 mm

9 armer L: 700 mm

Total lengde 3000 mm

**Kapasitet 600 kg pr nivå**

(vekt pr arm 200 kg)

● PÅ LAGER | VARENR: 10700

## EKSTRA ARM TIL LETT GRENREOL

**Kapasitet: 200 kg**

L: 700 mm

● PÅ LAGER | VARENR: 10720

NOK **295**



## DOBBELSIDIG

● PÅ LAGER | VARENR: 10701

NOK **13.900**

# MEDIUM GRENREOL

Kapasitet  
**1140 kg**  
pr nivå



NOK **15.900**

## PAKKEPRIS ENSIDIG HØYDE 3000

3 søyler H: 3000 mm

9 armer L: 1000 mm

Total lengde 3110 mm

**Kapasitet pr nivå 1140 kg**

(vekt pr arm 380 kg)

● PÅ LAGER | VARENR: 10650-30-E

## EKSTRA ARM TIL MEDIUM GRENREOL

**Kapasitet: 380 kg**

L: 1000 mm

● PÅ LAGER | VARENR: 10670-100-H

NOK **365**



## DOBBELSIDIG

● PÅ LAGER | VARENR: 10650-30-D

NOK **23.400**

# KRAFTIG GRENREOL – HØYDE 3500 mm

Kapasitet  
1950 kg  
pr nivå



NOK **24.900**

## PAKKEPRIS ENSIDIG - HØYDE 3500

3 søyler H: 3500 mm

9 armer L: 1250 mm

Total lengde 3110 mm

**Kapasitet pr nivå 1950 kg**

(vekt pr arm 650 kg)

● PÅ LAGER | VARENR: 10650-35-E

## EKSTRA ARM TIL KRAFTIG GRENREOL

**Kapasitet: 650 kg**

L: 1250 mm

● PÅ LAGER | VARENR: 10670-125-H

NOK **650**

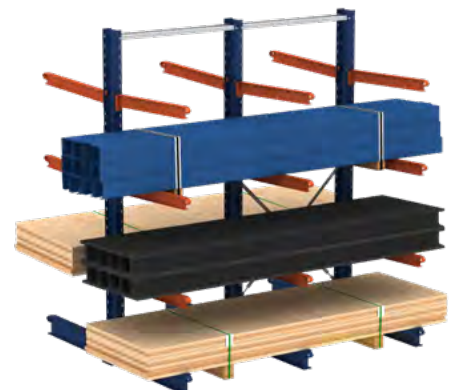

## DOBBELSIDIG

● PÅ LAGER | VARENR: 10650-35-D

NOK **34.900**

# KRAFTIG GRENREOL – HØYDE 4500 mm



Kapasitet  
1950 kg  
pr nivå

NOK **28.800**

## PAKKEPRIS DOBBELSIDIG - HØYDE 4500

3 søyler H: 4500 mm  
12 armer L: 1250 mm pr side  
Total lengde 3110 mm

**Kapasitet pr nivå 1950 kg**  
(vekt pr arm 650 kg)

● PÅ LAGER | VARENR: 10650-45-E

## EKSTRA ARM TIL KRAFTIG GRENREOL

**Kapasitet: 650 kg**  
L: 1250 mm

● PÅ LAGER | VARENR: 10670-125-H

NOK **650**

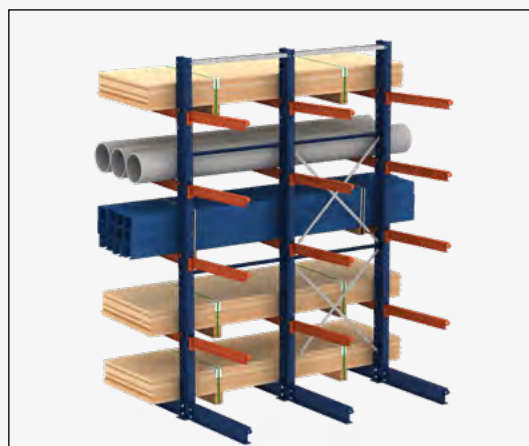

## DOBBELSIDIG

● PÅ LAGER | VARENR: 10650-45-D

NOK **40.900**

## LANGGODSPALLER – STÅL

- ✓ Den originale Seierspallen – stål-paller leveres i varmgalvanisert utførelse.
- ✓ Idéelt for utendørs bruk.
- ✓ Stablebare og brukervennlige.
- ✓ 5 paller i høyden med hjørnerør – 30 paller i høyden uten hjørnerør.
- ✓ Se våre nettsider for mer informasjon.
- ✓ Flere vektkapasiteter.



Bildet viser 2 stk SG-1121  
med hjørnerør høyde 1000 mm



# LANGGODSPALLER – STÅL

## ALT I KATALOGEN:

- ✓ 99% er lagervare
- ✓ kvalitet til lav pris
- ✓ omgående levering

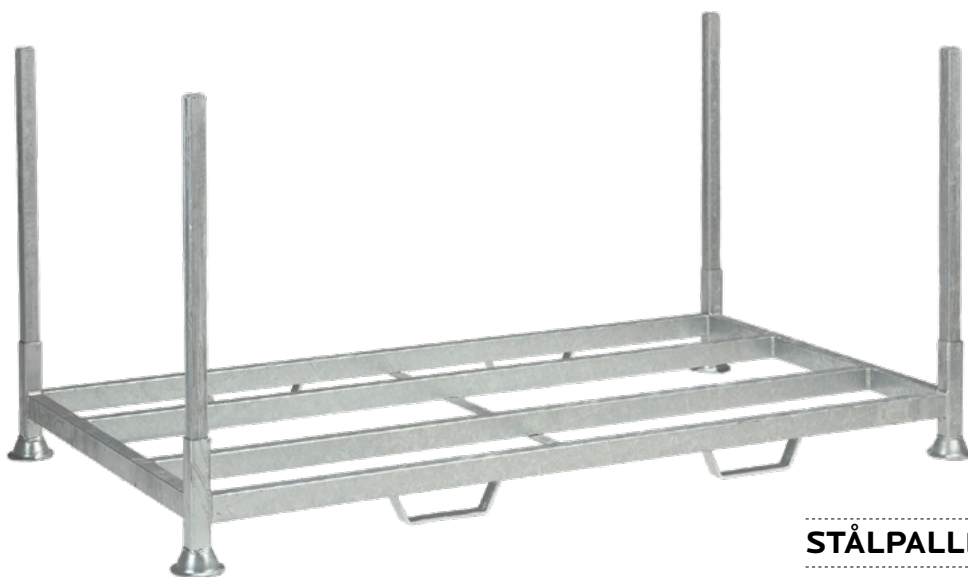

### PAKKEPRIS 5 STK

Leveres komplett med 5 paller  
20 hjørnerør lengde 1000 mm

● PÅ LAGER | VARENR: 13300-1121-5

NOK **18.450**

### STÅLPALLE SG-1121

Leveres komplett med 1 stk palle og 4 stk hjørnerør  
1000 mm. Hjørnerør 40x40x3 mm.

B: 2150 mm - D: 1150 mm - H: 1050 mm

**Lastekapasitet 800 kg**

● PÅ LAGER | VARENR: 13300-1121

NOK **3.790**



### PAKKEPRIS 5 STK

Leveres komplett med 5 paller  
20 hjørnerør lengde 925 mm

● PÅ LAGER | 13300-7320-5

NOK **17.900**

### STÅLPALLE SG-7320 – TRANSPORT

SG-7320 er tilpasset for bruk i lastebil - 3 stk i  
bredden. Yttermål på 800 mm på fotskålene gjør  
dette til en ideel transportpall. Den har brønn som  
hjørnerørene oppbevares i.

Leveres komplett med 4 stk hjørnerør 925 mm.  
Hjørnerør 40x40x3 mm.

B: 2000 mm - D: 730 mm - H: 970 mm

**Lastekapasitet 800 kg**

● PÅ LAGER | VARENR: 13300-7320

NOK **3.750**

# STÅLPALLER

- ✓ Seierspall – stålpallen leveres i varmgalvanisert utførelse.
- ✓ Idéelt for lagring utendørs.
- ✓ Stablebare og brukervennlige.
- ✓ 5 i høyden med hjørnerør, 30 i høyden uten hjørnerør.
- ✓ Se våre nettsider for mer informasjon.

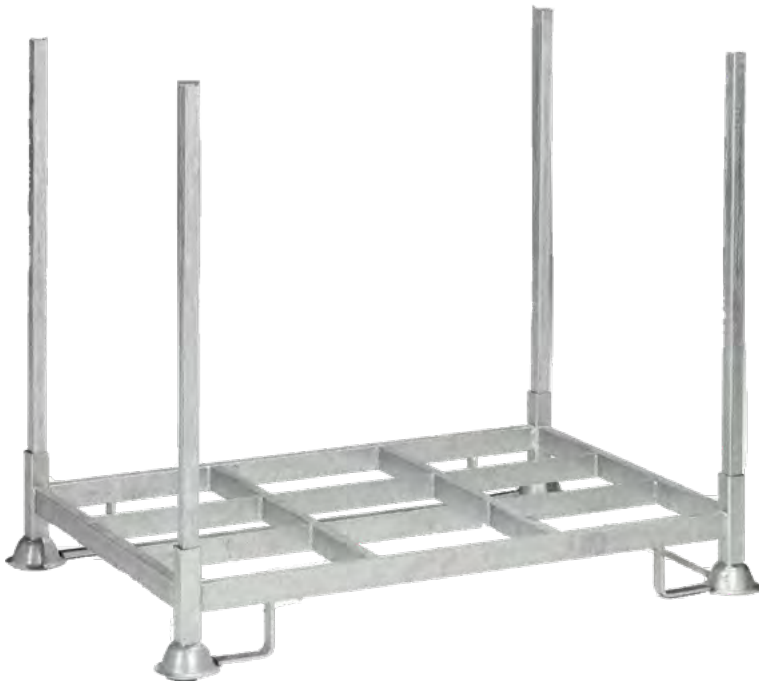

Kan også leveres med sidegavler

## STÅLPALLE S-812

Leveres komplett med 1 stk palle

4 stk hjørnerør L: 1000mm

Hjørnerør 30x30x2 mm

B: 1200 mm - D: 800 mm

H: 1050 mm

**Lastekapasitet 600 kg**

● PÅ LAGER | VARENR: 13400-0812

**NOK 2.100**

### PAKKEPRIS 5 STK

Leveres komplett med 5 paller

20 hjørnerør lengde 1000 mm

● PÅ LAGER | VARENR: 13400-812-5

**NOK 9.900**

## STÅLPALLE SG-812

Leveres komplett med 1 stk palle

4 stk hjørnerør 1000 mm.

Hjørnerør 40x40x3 mm.

B: 1200 mm - D: 800 mm

H: 1050 mm

**Lastekapasitet 1200 kg**

● PÅ LAGER | VARENR: 13300-0812

**NOK 2.350**

### PAKKEPRIS 5 STK

Leveres komplett med 5 paller

20 hjørnerør lengde 1000 mm

● PÅ LAGER | VARENR: 13300-0812-5

**NOK 11.250**



# STÅLPALLER

- ✓ Stablebare dekkpaller for laste- og personbildekk.
- ✓ Stålpallen leveres i kraftig varmgalvanisert utførelse.
- ✓ **Meget høy vektbelastning – 800 kg pr palle.**
- ✓ Stablebar 5 i høyden med sidegavler.
- ✓ Stablebar 30 i høyden uten sidegavler.
- ✓ Idéelt for lagring utendørs.



## STÅLPALLE SG-1121 M/GAVLER

B: 2150 mm, D: 1150 mm, H: 1200 mm  
Komplett med 2 løse sidegavler.

**Lastekapasitet 800 kg pr palle**

● PÅ LAGER | VARENR: 13300-1121G

**NOK 4.590**

### PAKKEPRIS 5 STK

Leveres komplett med 5 paller  
og 10 gavler

● PÅ LAGER | VARENR: 13300-1121G-5

**NOK 20.950**

## KRAFTIGE DEKKREOLER

- ✓ Utrolig enkel å montere, demontere, flytte etc.!
- ✓ Høyder 2000, 2500, 3000, 3600 mm
- ✓ Lengder 1425 , 1785, 1960 og 2500 mm
- ✓ Kapasitet 377 kg pr par bærejern



## KOMPLETT PAKKEPRIS

### DEKKREOL ALT. 1

3 seksjoner, 3 nivå

Leveres komplett med plass til 72 dekk

4 stiger H: 2000 mm,

18 bærejern L:1785 mm

Total lengde: 5650 mm,

Dybder: 400 eller 500 mm

● PÅ LAGER | VARENR: 10500-1

NOK **5.590**



## KOMPLETT PAKKEPRIS

### DEKKREOL ALT. 2 – 4 seksjoner, 4 nivå

Leveres komplett med plass til 128 dekk

5 stiger H: 2500 mm, 32 bærejern

L: 1785 mm, Total lengde: 7530 mm

Dybder: 400 eller 500 mm

● PÅ LAGER | VARENR: 10500-2

NOK **9.490**

# DEKKVOGN

# STÅLPALLE

# DEKKTRALLE



Bildet viser 2 paller



## KRAFTIG DEKKVOGN

Utvendige mål: H: 2200 mm, L: 1900 mm, D: 610 mm. Rørene har lengde på 1800 mm og horisontal avstand mellom rør er ca 400 mm.

● PÅ LAGER | VAREN: 13200

## STÅLPALLE SG-1121 m/GAVLER

B: 2150 mm, D: 1150 mm, H: 1200 mm  
Komplett med 2 løse sidegavler.  
**Lastekapasitet 800 kg pr palle**

● PÅ LAGER | VAREN: 13300-1121G

## DEKKTRALLE

Utvendige mål: H: 1665 mm, Kapasitet 200 kg  
Hjul diameter: 270 mm, punkteringsfri

● PÅ LAGER | VAREN: 20060-IN

NOK **4.390**

NOK **4.590**

NOK **2.950**

«BYGG» DIN EGEN DEKKREOL - [www.rydd.no](http://www.rydd.no)

### Dekkreol

En solid dekkreol med kraftige bæreejere som gjør reolen svært stabil, også ved lagring av dekk med felg. Denne reolen bygger på samme prinsipp som pallereolen, men er beregnet for dekk. Svært enkel å montere siden bæreejerna skal hektes på stiligene.



Småvarereol



Kraftig småvarereol

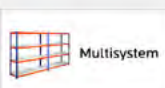

Multisystem



Dekkreol



Universaltreol



Pallereol

Velg dybde



Velg høyde



Velg antall seksjoner



Velg antall nivåer



Total størrelse

Høyde: 2500mm Dybde: 500mm Bredde: 7430mm Kapasitet: 377kg per nivå

Antall dekk:

128

Lysåpning:

646mm (beregnet avstand mellom hyller)

Har du spørsmål?  
Snakk med oss her!

9.490 eks. mva

Kjøp

Chat nå



# KRAFTIGE DEKKREOLER FOR CONTAINERER

✓ Kapasitet 377 kg pr par bærejern



## PAKKEPRIS 20"

Leveres komplett med plass til 144 dekk  
 8 stiger H: 2000 mm  
 36 bærejern L: 1785 mm  
 Totallengde: 5650 mm  
 Dybder: 400 eller 500 mm

**NOK 10.300**

● PÅ LAGER | VARENR: 10500-20

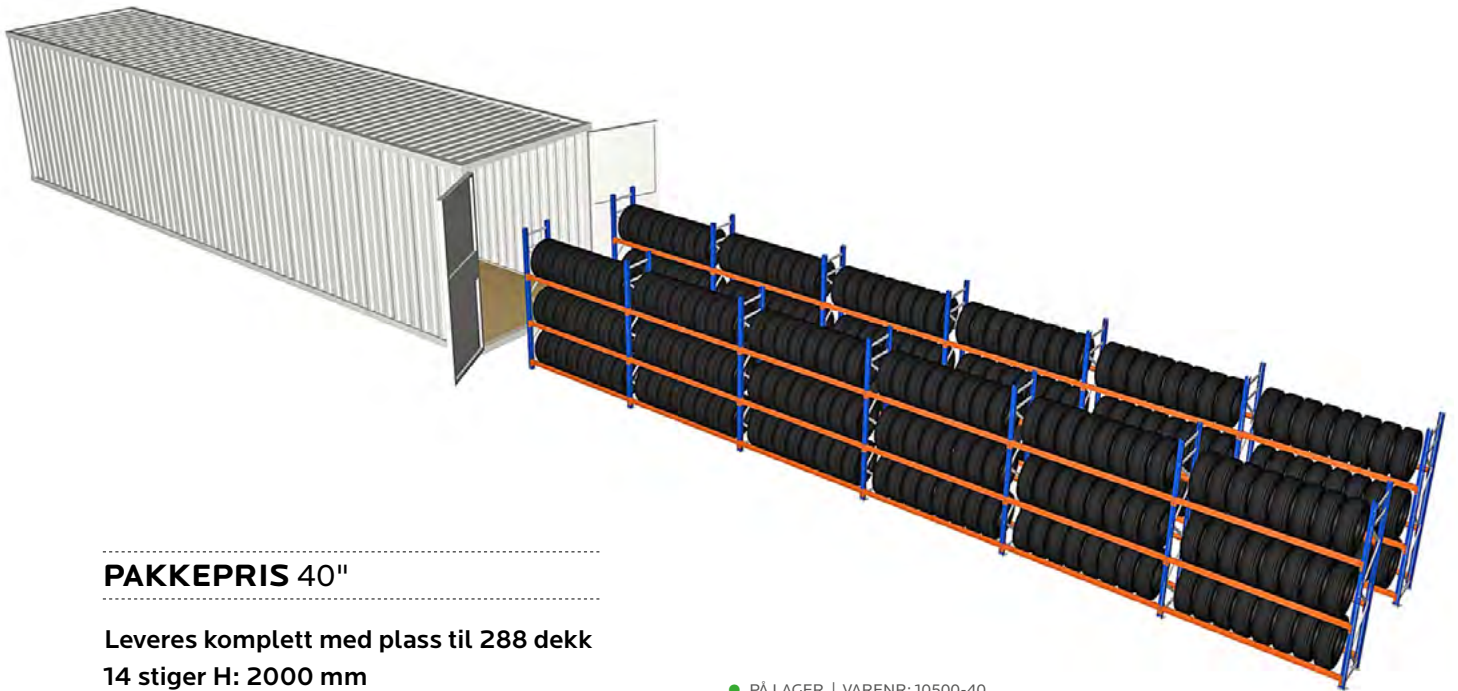

## PAKKEPRIS 40"

Leveres komplett med plass til 288 dekk  
 14 stiger H: 2000 mm  
 72 bærejern L: 1785 mm  
 Totallengde: 11300 mm  
 Dybder: 400 eller 500 mm

● PÅ LAGER | VARENR: 10500-40

**NOK 17.200**

# JEKKETRALLER



## JEKKETRALLE 1150 INDUSTRI

Jekketrallene er beregnet for tung og langvarig bruk med minimalt behov for vedlikehold og service. Høykvalitets hydraulikkssystem og hjul. Svingradius 210 grader. 12 pumpeslag á 12 mm. Jekketralen har nesehjul. TÜV/GS godkjent. Gaffellengde: 1150 mm.

**Kapasitet 2500 kg.** Hjul: Dobbel polyuretan. Vekt 76 kg.

● PÅ LAGER | VARENR: 20000-1150

**NOK 2.790**

## KVIKKLIFT



Gaffellengde: 1150mm. Kapasitet 2000kg. Hjul: Dobbel polyuretan. Kun 3 pumpeslag for å løfte 200 kg. Mer info på [www.rydd.no](http://www.rydd.no)

● PÅ LAGER | VARENR: 20000-1150-KL

**NOK 4.590**

## JEKKETRALLE 800



Gaffellengde: 800mm. Kapasitet 2500kg. Hjul: Dobbel polyuretan. Mer info på [www.rydd.no](http://www.rydd.no)

● PÅ LAGER | VARENR: 20000-0800

**NOK 2.990**

## JEKKETRALLE 1500



Gaffellengde: 1500mm. Kapasitet 2000kg. Hjul: Dobbel polyuretan. Mer info på [www.rydd.no](http://www.rydd.no)

● PÅ LAGER | VARENR: 20000-1500

**NOK 6.600**

## JEKKETRALLE MED VEKT



Gaffellengde: 1150mm. Kapasitet 2000kg. Hjul: Dobbel polyuretan / gummi styrehjul. Mer på [www.rydd.no](http://www.rydd.no)

● BESTILLINGSVARE | VARENR: 20000-1150-VEKT

**NOK 18.890**

## JEKKETRALLE 1150 GALVANISERT



Gaffellengde: 1150mm. Kapasitet 2000kg. Hjul: Dobbel nylon. Mer på [www.rydd.no](http://www.rydd.no)

● PÅ LAGER | VARENR: 20000-1150-GALV

**NOK 7.760**

## JEKKETRALLE 1150 HØYTLØFTENDE



Gaffellengde: 1150mm. Kapasitet 1000kg. Hjul: Enkel polyuretan. Mer på [www.rydd.no](http://www.rydd.no)

● BESTILLINGSVARE | VARENR: 20000-1150-H

**NOK 8.890**

# TRANSPORT



## SEKKETRALLE SAMMENLEGGBAR

Profesjonell tralle av meget høy kvalitet. Kjennetegnes ved at de tar liten plass sammenlagt, er god å håndtere og veier lite.

Høyde: 1070 mm Lasteplate: 485x390 mm

Mål sammenlagt: 815x500x68 mm

Hjul: Massiv/180 mm. Vekt: 5,5 kg.

Materiale: Aluminium/stål.

**Kapasitet: 120 kg**

● PÅ LAGER | VARENR: 20015-H

NOK **650**



Optimal ergonomi

## SEKKETRALLE JONEX SPRINTER

Jonex Sprinter er en nylig utviklet tralle for allround bruk hvor det er lagt vekt på viktige funksjonelle egenskaper. Optimal ergonomi, God manøvrerbarhet. God stabilitet. God holdbarhet. Stor styrke. Stor fleksibilitet.

Høyde: 1200mm Lasteplate: 490x330mm.

Vekt: 12,6 kg.

NB! Lufthjul: 260 mm

**Kapasitet: 250 kg**

● PÅ LAGER | VARENR: 20010

NOK **1.570**

**BEST-  
SELGER**



## SKYVETRALLE JONEX 65

Lett og prisgunstig skyvetralle for intertransport. L: 1070 mm B: 610 mm H: 1000 mm. Laste høyde: 250 mm

Hjul: Massive/160 mm (2 svingbare og 2 faste) Vekt 22 kg

Leveres flatpakket

**Kapasitet: 350 kg**

● PÅ LAGER | VARENR: 20020-1000-610

NOK **2.365**



Kan leveres med gavler rundt hele.

## SKYVETRALLE JONEX 07

Robust skyvetralle for allsidige transportoppdrag. Tåler opptil 500 kg belastning for bruk ute og inne. Hjul med rullelager.

L: 1300 mm. B: 600 mm, Vekt: 45 kg, Planhøyde: 360 mm

NB! Lufthjul: 260 mm. Leveres ferdig montert.

**Kapasitet: 500 kg**

● PÅ LAGER | VARENR: 20030-1300-600-L

NOK **4.650**



# TRANSPORT

Den originale robuste



## DEKKTRALLE JONEX KM

For transport av stabler med dekk.  
 Godt egnet for dekkforhandlere og bilverksteder.  
 Høyde 1400 mm. Bredde: 655 mm.  
 Egenvekt 17 kg  
 NB! Lufthjul 260 mm  
**Kapasitet 200 kg**

● PÅ LAGER | VARENR: 20060

NOK **2.950**



## TREKKVOGN JONEX 09

Robust trekkvogn for bygg, anlegg, lager og industri.  
 Leveres med parkeringsbrems.  
 Bredde: 800 mm. Lengde: 1500 mm. Vekt: 85 kg  
 Planhøyde: 430 mm  
 Kan også leveres med hjørnestolper.  
 NB! Lufthjul: 300 mm – **Kapasitet: 1000 kg**

● PÅ LAGER | VARENR: 20040-1500-800

NOK **6.495**



## SKYVETRALLE SAMMENLEGGBAR

En lett tralle med god finish til bruk på lager, butikk, verksted etc.  
 L: 740 mm. B: 500 mm. H: 940 mm  
 Hjul: To svingbare med lås, to faste.  
 Vekt 11 kg  
**Kapasitet: 250 kg**

● PÅ LAGER | VARENR: 18080

NOK **950**



## LAGERTRALLE JONEX

Med Jonex lagertralle får du en hendig allround-tralle med god plass 2 hyller på 1000 x 600 mm.  
 L: 1070 mm. B: 610 mm. H: 1000 mm. Hylleavstand: 750 mm  
 Hjul: Massive/200mm m/gummibane (2 svingbare). Vekt 22 kg  
 Leveres flatpakket. **Kapasitet: 500 kg**

● PÅ LAGER | VARENR: 20025-1070-610

NOK **3.535**

# SERVICETRALLE



## SERVICETRALLE 2 GRÅHVIT/SORT

L: 850 mm. B: 480 mm. H: 950 mm  
 Tralle med 2 hyller i fiberglass/PP, ramme i aluminium.  
 Hjul: Svingbare, 2 med lås. Vekt: 9 kg.  
**Kapasitet: 120 kg pr hylle, max 250 kg pr tralle.**

● PÅ LAGER |  
 SORT VARENR: 18000-2  
 HVIT VARENR: 18000-2-H

**NOK 1.190**



## SERVICETRALLE 3 GRÅHVIT/SORT

L: 850 mm. B: 480 mm. H: 1000 mm  
 Tralle med 3 hyller i fiberglass/PP, ramme i aluminium.  
 Hjul: Svingbare, 2 med lås. Vekt: 12 kg.  
**Kapasitet: 120 kg pr hylle, max 250 kg pr tralle.**

● PÅ LAGER |  
 SORT VARENR: 18000-3  
 HVIT VARENR: 18000-3-H

**NOK 1.450**



## VERKTØYTRALLE 7

L: 660 mm. B: 490 mm. H: 920 mm  
 Tralle med 3 hyller og skillevegger i PP, ramme i aluminium.  
 Hjul: 3" svingbare hjul me 2 lås. Vekt: 8 kg.  
**Kapasitet: 40 kg pr hylle, max 60 kg pr tralle.**

● PÅ LAGER | VARENR: 18210-7

**NOK 490**



## SERVICETRALLE 3 TETT

L: 850 mm. B: 480 mm. H: 1000 mm  
 Tralle med 3 hyller i fiberglass/PP, 3 tette sider, ramme i aluminium.  
 Hjul: Svingbare, 2 med lås. Vekt: 14 kg.  
**Kapasitet: 120 kg pr hylle, max 250 kg pr tralle.**

● PÅ LAGER | VARENR: 18000-3-3SP

**NOK 1.800**

# SERVICETRALLE – STOR



## SERVICETRALLE 2 STOR

L: 1100 mm. B: 520 mm. H: 950 mm  
Tralle med 2 hyller i fiberglass/PP, ramme i aluminium.  
Hjul: Svingbare, 2 med lås. Vekt: 13 kg.  
**Kapasitet: 120 kg pr hylle, max 250 kg pr tralle.**

● PÅ LAGER | VARENR: 18020-2



## SERVICETRALLE 3 STOR

L: 1100 mm. B: 520 mm. H: 1020 mm  
Tralle med 3 hyller i fiberglass/PP, ramme i aluminium.  
Hjul: Svingbare, 2 med lås. Vekt: 17 kg.  
**Kapasitet: 120 kg pr hylle, max 250 kg pr tralle.**

● PÅ LAGER | VARENR: 18020-3

NOK **1.420**

NOK **1.790**



## SERVICETRALLE 3 TETT STOR

L: 1100 mm. B: 520 mm. H: 1020 mm  
Tralle med 3 hyller i fiberglass/PP, 3 tette sider, ramme i aluminium.  
Hjul: Svingbare, 2 med lås. Vekt: 20 kg.  
**Kapasitet: 120 kg pr hylle, max 250 kg pr tralle.**

● PÅ LAGER | VARENR: 18020-3-3SP

NOK **2.250**



## SERVICETRALLE 6 STOR

L: 1100 mm. B: 520 mm. H: 1580 mm  
Tralle med 6 hyller i fiberglass/PP, ramme i aluminium.  
Hjul: Svingbare, 2 med lås. Vekt: 30 kg.  
**Kapasitet: 120 kg pr hylle, max 250 kg pr tralle.**

● PÅ LAGER | VARENR: 18020-6

NOK **2.890**

# SERVICETRALLE – DYP



## SERVICETRALLE 2 DYP

L: 870 mm. B: 490 mm. H: 990 mm  
 Tralle med 2 hyller i PP,  
 ramme i aluminium.  
 2 hyller med dybde 100 mm  
 Hjul: Svingbare, 2 med lås. Vekt: 11 kg.  
**Kapasitet: 80 kg pr hylle,  
 max 180 kg pr tralle.**

● PÅ LAGER | VARENR: 18030-2



## SERVICETRALLE 3 DYP

L: 870 mm. B: 490 mm. H: 1030 mm  
 Tralle med 3 hyller i PP,  
 ramme i aluminium.  
 2 hyller med dybde 100 mm  
 Hjul: Svingbare, 2 med lås. Vekt: 13 kg.  
**Kapasitet: 80 kg pr hylle,  
 max 180 kg pr tralle.**

● PÅ LAGER | VARENR: 18030-3



## SERVICETRALLE PAKKE 6

L: 1100 mm. B: 490 mm. H: 1030 mm.  
 Tralle med 3 hyller i PP,  
 3 tette sider, ramme i aluminium.  
 2 hyller dybde 100 mm.  
 1 plastboks 240x350x200 mm,  
 1 plastboks 240x350x470 mm  
 Hjul: Svingbare, 2 med lås. Vekt: 15 kg.  
**Kapasitet: 80 kg pr hylle,  
 max 180 kg pr tralle.**

● PÅ LAGER | VARENR: 18150-6

NOK **1.050**

NOK **1.240**

NOK **1.460**



SORT ● PÅ LAGER |  
 VARENR: 18100-20

NOK **90**

HVIT ● PÅ LAGER |  
 VARENR: 18100-20-H

NOK **110**

## PLASTBOKS 1 SIDE

L: 350 mm. B: 240 mm. H: 200 mm.  
 Kan henges på trallene.



SORT ● PÅ LAGER |  
 VARENR: 18100-47

NOK **165**

HVIT ● PÅ LAGER |  
 VARENR: 18100-47-H

NOK **190**

## PLASTBOKS 2 SIDE

L: 350 mm. B: 240 mm. H: 470 mm.  
 Kan henges på trallene.



SORT ● PÅ LAGER |  
 VARENR: 18101-18

NOK **120**

HVIT ● PÅ LAGER |  
 VARENR: 18101-18-H

NOK **145**

## PLASTBOKS 3

L: 550 mm. B: 390 mm. H: 180 mm.



## PLASTBOKS 4

L: 550 mm. B: 390 mm. H: 180 mm.

SORT ● PÅ LAGER | VARENR: 18102-18

NOK **90**



## EVA MATTE

L: 668 mm. B: 434 mm. H: 9 mm.

SORT ● PÅ LAGER | VARENR: 18104

NOK **120**



## VINYLPOSE

L: 500 mm. B: 300 mm. H: 650 mm.  
 Kan henges på trallene.

SORT ● PÅ LAGER | VARENR: 18103

NOK **410**

# VERKTØYTRALLE



## VERKTØYTRALLE 1

L: 850 mm. B: 480 mm. H: 1000 mm.  
3 hyller i fiberglass/PP,  
ramme i aluminium.  
1 EVA matte 9 mm  
1 skuff 600x400x45 mm, max 40 kg.  
Hjul: Svingbare, 2 med lås. Vekt: 17 kg.  
**Kapasitet: 120 kg pr hylle,  
max 250 kg pr tralle.**

● PÅ LAGER | VARENR: 18200-1

NOK **2.150**



## VERKTØYTRALLE 2

L: 850 mm. B: 480 mm. H: 950 mm.  
2 hyller i fiberglass/PP, ramme i  
aluminium. 1 EVA matte 9 mm.  
1 skuff 600x400x45 mm,  
1 skuff 600x400x70 mm,  
max 40 kg pr skuff, låsbare.  
Hjul: Svingbare, 2 med lås. Vekt: 21 kg.  
**Kapasitet: 120 kg pr hylle,  
max 250 kg pr tralle.**

● PÅ LAGER | VARENR: 18200-2

NOK **2.780**



## VERKTØYTRALLE 3

L: 850 mm. B: 480 mm. H: 950 mm.  
2 hyller i fiberglass/PP, ramme i aluminium.  
1 EVA matte 9 mm. 1 skuff 600x400x45 mm,  
1 skuff 600x400x70 mm, max 40 kg pr skuff,  
1 skuff 600x400x135 mm, låsbare.  
Hjul: Svingbare, 2 med lås. Vekt: 26 kg.  
**Kapasitet: 120 kg pr hylle,  
max 250 kg pr tralle.**

● PÅ LAGER | VARENR: 18200-3

NOK **3.290**



## VERKTØYTRALLE 4

L: 850 mm. B: 480 mm. H: 1345 mm  
2 hyller i fiberglass/PP, 2 perforerte  
sideplater, 1 perforert bakplate, ramme i  
aluminium. 1 EVA matte 9 mm.  
1 skuff 600x400x45 mm, 1 skuff  
600x400x70 mm, max 40 kg pr skuff.  
Hjul: Svingbare, 2 med lås. Vekt: 32 kg.  
**Kapasitet: 120 kg pr hylle,  
max 250 kg pr tralle.**

● PÅ LAGER | VARENR: 18200-4

NOK **3.290**



## VERKTØYTRALLE 5

L: 850 mm. B: 480 mm. H: 1345 mm  
3 hyller i fiberglass/PP, 1 perforert  
bakplate, ramme i aluminium.  
1 EVA matte 9 mm. 1 sideskuff.  
1 skuff 600x400x45 mm, max 40 kg.  
Hjul: Svingbare, 2 med lås. Vekt: 21 kg.  
**Kapasitet: 120 kg pr hylle,  
max 250 kg pr tralle.**

● PÅ LAGER | VARENR: 18200-5

NOK **2.990**



## VERKTØYTRALLE 6

L: 850 mm. B: 480 mm. H: 1000 mm  
3 hyller i fiberglass/PP, 3 sideplater,  
ramme i aluminium. 1 EVA matte 9 mm.  
1 skuff 600x400x45 mm, max 40 kg.  
Låsbart skap.  
Hjul: Svingbare, 2 med lås. Vekt: 26 kg.  
**Kapasitet: 120 kg pr hylle,  
max 250 kg pr tralle.**

● PÅ LAGER | VARENR: 18200-6

NOK **2.650**

# SERVICETRALLE



## SERVICETRALLE PAKKE 1 GRÅHVIT

L: 1100 mm. B: 480 mm. H: 1000 mm  
 3 hyller i fiberglass/PP, ramme i aluminium.  
 1 plastboks 240x350x470 mm  
 1 platboks 240x350x200 mm  
 3 plastbokser 550x390x180 mm  
 Hjul: Svingbare, 2 med lås. Vekt: 17 kg.  
**Kapasitet: 120 kg pr hylle, max 250 kg pr tralle.**

● PÅ LAGER | VARENR: 18150-1

NOK **2.190**



## SERVICETRALLE PAKKE 2

L: 1100 mm. B: 480 mm. H: 1000 mm  
 3 hyller i fiberglass/PP, ramme i aluminium.  
 2 plastbokser 240x350x470 mm  
 3 plastbokser 550x390x180 mm  
 Hjul: Svingbare, 2 med lås. Vekt: 18 kg.  
**Kapasitet: 120 kg pr hylle, max 250 kg pr tralle.**

● PÅ LAGER | VARENR: 18150-2

NOK **1.990**



## SERVICETRALLE PAKKE 3

L: 1100 mm. B: 480 mm. H: 1000 mm  
 3 hyller i fiberglass/PP,  
 3 tette sider, ramme i aluminium.  
 2 plastbokser 240x350x470 mm  
 3 plastbokser 550x390x180 mm  
 Hjul: Svingbare, 2 med lås. Vekt: 20 kg.  
**Kapasitet: 120 kg pr hylle, max 250 kg pr tralle.**

● PÅ LAGER | VARENR: 18150-3

NOK **2.480**



## SERVICETRALLE PAKKE 4

L: 1350 mm. B: 520 mm. H: 1020 mm  
 3 hyller i fiberglass/PP,  
 ramme i aluminium.  
 2 plastbokser 240x350x470 mm  
 6 plastbokser 550x390x180 mm  
 Hjul: Svingbare, 2 med lås. Vekt: 26 kg.  
**Kapasitet: 120 kg pr hylle, max 250 kg pr tralle.**

● PÅ LAGER | VARENR: 18150-4

NOK **2.830**



## SERVICETRALLE PAKKE 5

L: 1350 mm. B: 520 mm. H: 1020 mm  
 3 hyller i fiberglass/PP,  
 3 tette sider, ramme i aluminium.  
 2 plastbokser 240x350x470 mm  
 6 plastbokser 550x390x180 mm  
 Hjul: Svingbare, 2 med lås. Vekt: 29 kg.  
**Kapasitet: 120 kg pr hylle, max 250 kg pr tralle.**

● PÅ LAGER | VARENR: 18150-5

NOK **3.290**

# RENGJØRINGSTRALLE



## RENGJØRINGSTRALLE PAKKE 1

L: 1120 mm. B: 480 mm. H: 1000 mm  
 3 hyller i fiberglass/PP, ramme i aluminium.  
 1 vinylpose 500x300x650 mm (93 liter)  
 Hjul: Svingbare, 2 med lås. Vekt: 10 kg.  
**Kapasitet: 120 kg pr hylle, max 250 kg pr tralle.**

● PÅ LAGER | VARENR: 18170-1

NOK **1.800**



## RENGJØRINGSTRALLE PAKKE 2

L: 1620 mm. B: 520 mm. H: 1000 mm  
 3 hyller i fiberglass/PP, ramme i aluminium.  
 2 vinylposer 500x300x650 mm (93 liter)  
 Hjul: Svingbare, 2 med lås. Vekt: 15 kg.  
**Kapasitet: 120 kg pr hylle, max 250 kg pr tralle.**

● PÅ LAGER | VARENR: 18170-2

NOK **2.610**



## MULTITRALLE

L: 485 mm. B: 380 mm. H: 85 mm  
 Kan kobles sammen både i side- og lengeretning, for å lage en større plattform.  
**Kapasitet: 150 kg pr Brett.**

● PÅ LAGER | VARENR: 18070

NOK **200**

# STIGER



PROFFTRAPP C621 XL ZARGES	3 TRINN	5 TRINN	7 TRINN
Lett proff-trapp som tåler en støyt. Den kombinerer tre viktige egenskaper: Lav vekt, solid konstruksjon og smidig design.			
Total lengde m	1,56	2,11	2,64
Plattformhøyde m	0,75	1,25	1,75
Høyde utslått m	1,41	1,91	2,41
Bredde utvendig m	0,495	0,56	0,60
Vekt kg	6	7,7	16,2
Varenummer	● PÅ LAGER 20200-621XL-03	● PÅ LAGER 20200-621XL-05	● PÅ LAGER 20200-621XL-07
<b>NOK</b>	<b>2.299</b>	<b>2.889</b>	<b>3.799</b>



Trillbart arbeidsbord  
Transportvogn / stilas  
Mange bruksområder

## PROFF KLAPPSTILAS Z500 - ZARGES

Bredde 680 mm går gjennom de fleste døråpninger  
Arbeidshøyde 2900 mm  
Plattformhøyde: 900 mm  
Totalhøyde med hjul: 1900 mm  
Grunnflate 600x1800 mm  
Vekt 33,8 kg  
Et robust og lett klappstilas i aluminium  
Godkjent for proffbruk.  
Stilas klasse 3 - 200 kg/m<sup>2</sup>  
Leveres komplett med plattform med luke og 125 mm hjul. Stilas set kan enkelt bygges på i høyden med Z500-deler

● PÅ LAGER | VAREN: 20250

**NOK 6.990**





## SIKKERHETSTRAPP ZARGES

Sikkerhetstrapp er trappen som er komfortabel å gå i og jobbe fra på grunn av sine bred trinn .

Plattformhøyde m	0,45	0,66
Største bredde m	0,48	0,56
Trinnantall stk	2	3
Vekt kg	3,9	6,6
● PÅ LAGER - Varenummer	20210-2	20210-3
<b>NOK</b>	<b>2.129</b>	<b>2.799</b>



## ZARGES PROFFBUKK G-411 XL

Proffbukken har en unik kominasjon av stabilitet og håndterbarhet.

Plattformhøyde m	0,44	0,75
Største bredde m	0,41	0,44
Trinnantall stk	2	3
Vekt kg	2,4	4,4
● PÅ LAGER - Varenummer	20210-411-XL-2	20210-411-XL-3
<b>NOK</b>	<b>2.249</b>	<b>2.499</b>



## ZARGES PROFFBUKK ØKOPROFF XL 3 TRINN

Zarges Proffbuk Økoproff Z 500 er en solid bukk med dype, sklisikre trinn og bred topplate

Plattformhøyde m	0,46	0,66
Største bredde m	0,43	0,43
Trinnantall stk	2	3
Vekt kg	3,0	4,5
● PÅ LAGER - Varenummer	20211-2	20211-3
<b>NOK</b>	<b>1.650</b>	<b>1.990</b>



## KIK-STEP TABURETT

Utstyrt med fjærbelastede hjul. Høyde: 44 cm  
Diameter oppe/nede: 30/45 cm. Leveres i grå utførelse.  
Produsert i plastmateriale. En praktisk taburett til mindre høyder som er lett å flytte på.  
Velegnet til bruk i butikker, arkiv, lager etc.

● PÅ LAGER | VARENR: 20220

**NOK 490**

# OPPBEVARINGSSKAP

- ✓ **Helsveiset tysk kvalitetsskap.**
- ✓ Sylinderlås med 2 nøkler og 3 punkts låsing.
- ✓ Kabinett og dører farge RAL 7035 lys grå



**Tysk topp  
kvalitet**

## OPPBEVARINGSSKAP EASY

Komplett skap

H: 1950 mm, L: 890 mm, D: 415

4 galvaniserte hyller – hylledybde 370 mm

Sylinderlås med 2 nøkler. 3 punkts låsing

**Kapasitet 65 kg pr hylle**

Helsveiset tysk kvalitetsskap.

● PÅ LAGER | VARENR: 12110-415-1950

**NOK 3.750**

# OPPBEVARINGSSKAP

- ✓ **Helsveiset tysk kvalitetsskap.**
- ✓ Sylinderlås med 2 nøkler og 3 punkts låsing.
- ✓ Kabinett farge RAL 7035 lys grå
- ✓ Dører farge RAL 5010 blå



Dører RAL 5018 grønn



Dører RAL 7035 lys grå



Leveres også i dybde 545 mm

● PÅ LAGER | VARENR: 12100-545-1950

NOK **6.090**

## OPPBEVARINGSSKAP NEO 2

Komplett skap

H: 1950 mm, L: 995 mm, D: 445

4 galvaniserte hyller – hylledybde 400 mm

Sylinderlås med 2 nøkler og 3 punkts låsing

**Kapasitet 80 kg pr hylle**

Helsveiset tysk kvalitetsskap.

● PÅ LAGER | VARENR: 12100-445-1950

NOK **5.730**

## OPPBEVARINGSSKAP

- ✓ Helsveiset tysk kvalitetsskap.
- ✓ 3 punkts låsing.
- ✓ Kabinett farge RAL 7035 lys grå
- ✓ Dører farge RAL 5010 blå



### ALT I KATALOGEN:

- ✓ 99% er lagervare
- ✓ kvalitet til lav pris
- ✓ omgående levering

Leveres også i dybde 540 mm

● PÅ LAGER | VARENR: 12100-545-1020

**NOK 4.310**

### OPPBEVARINGSSKAP NEO 1020

Komplett skap

H: 1020 mm, L: 995 mm, D: 440

2 galvaniserte hyller

**Kapasitet 110 kg pr hylle**

Sylinderlås med 2 nøkler

3 punkts låsing

Helsveiset tysk kvalitetsskap.

● PÅ LAGER | VARENR: 12100-440-1020

**NOK 4.090**

## KJEMIKALIESKAP



- ✓ Helsveiset tysk kvalitetsskap.
- ✓ Sylinderlås med 2 nøkler og 3 punkts låsing.
- ✓ Kabinett farge RAL 7035 lys grå
- ✓ Dører farge RAL 1004 gul

### KJEMIKALIESKAP

H: 1950 mm, L: 995 mm, D: 540 mm

Sylinderlås med 2 nøkler

3 punkts låsing

4 galvaniserte hyller 990 x 500 x 75 mm

**Oppsamlevolum på 13 liter pr. hylle**

**Vektbelastning 150 kg pr hylle**

● PÅ LAGER | VARENR: 12130-545-1950

**NOK 9.790**

# GARDEROBESKAP



- ✓ **Helsveiset tysk kvalitetsskap.**
- ✓ Hasp for hengelås.
- ✓ Kabinett farge RAL 7035 lys grå
- ✓ Dører farge RAL 5010 blå

## GARDEROBESKAP 2-DØRS

H: 1850 mm, L: 600 mm, D: 500 mm  
Inkl. hasp for hengelås

● PÅ LAGER | VARENR: 12120-2

**NOK 3.150**



- ✓ **Helsveiset tysk kvalitetsskap.**
- ✓ Hasp for hengelås.
- ✓ Kabinett farge RAL 7035 lys grå
- ✓ Dører farge RAL 5010 blå

## GARDEROBESKAP 3-DØRS

H: 1850 mm, L: 900 mm, D: 500 mm  
Inkl. hasp for hengelås

● PÅ LAGER | VARENR: 12120-3

**NOK 4.250**

# SMÅROMSKAP



## SMÅROMSKAP 2 X 2

B: 600mm D: 500mm H: 1950 mm

Innvendig skapmål på 235 x 885 mm

Perforerte luftehull i bakvegg. Skapene har hasp for hengelås, men kan leveres med sylindelås om dette er ønskelig. Alle skaprommene har opphengsstang med 3 kroker. Dette er tyskproduserte helsveiste kvalitetsskap.

● PÅ LAGER | VARENR: 1 2150-2X2

**NOK 5.170**



## SMÅROMSKAP 3 X 2

B: 900mm D: 500mm H: 1950 mm

Innvendig skapmål på 235 x 885 mm

Perforerte luftehull i bakvegg. Skapene har hasp for hengelås, men kan leveres med sylindelås om dette er ønskelig. Alle skaprommene har opphengsstang med 3 kroker.

Dette er tyskproduserte helsveiste kvalitetsskap.

● PÅ LAGER | VARENR: 1 2150-3X2

**NOK 6.850**

# SMÅROMSKAP

## ALT I KATALOGEN:

- ✓ 99% er lagervare
- ✓ kvalitet til lav pris
- ✓ omgående levering



## SMÅROMSKAP 2 X 5

B: 600mm D: 500mm H: 1950 mm  
Innvendig skapmål på 235 x 345 mm  
Perforerte luftehull i bakvegg. Skapene har hasp for hengelås, men kan leveres med sylindrelås om dette er ønskelig. Dette er tyskproduserte helsveiste kvalitetsskap.

● PÅ LAGER | VAREN: 12150-2X5

NOK **6.990**



## SMÅROMSKAP 3 X 5

B: 900 mm D: 500 mm H: 1950 mm  
Innvendig skapmål på 235 x 345 mm  
Perforerte luftehull i bakvegg. Skapene har hasp for hengelås, men kan leveres med sylindrelås om dette er ønskelig. Dette er tyskproduserte helsveiste kvalitetsskap.

● PÅ LAGER | VAREN: 12150-3X5

NOK **9.100**

# EUROBOKSER OG TILBEHØR

- ✓ Ekstra sterke Eurobokser. Stablebar. Kan fåes med låsbart lokk.
- ✓ D: 600 mm, B: 400 mm. Høyder på 120, 236 og 340 mm.
- ✓ Samt D: 400 mm, B: 300 mm i høyder på 120 mm og 220 mm.
- ✓ NB! God plastkvalitet – ikke resirkulert.
- ✓ Produsert i polypropylen og polyetylen.
- ✓ Formstabil i temperaturer fra -20°C til + 80°C.
- ✓ Tåler både vann og olje.
- ✓ Kan resirkuleres.



**ALT I KATALOGEN:**

- ✓ 99% er lagervare
- ✓ kvalitet til lav pris
- ✓ omgående levering



## TRALLE TIL EUROBOKSER

Tralle i kraftig plast med gummi hjul. Passer perfekt til Euroboks. Innvendig: 608 x 408 mm Utvendig: 620 x 420 mm **Lastekapasitet 250 kg**

● PÅ LAGER | VARENR: 15012

**NOK 850**

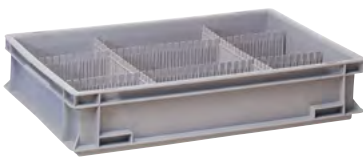

## SKILLEVEGGER

Sett med 7 deler – til 1 boks  
 L: 350 mm H: 100 mm (3 stk skillevegger)  
 L: 560 mm H: 100 mm (4 stk skillevegger)  
 Passer perfekt til Euroboks 24.

● PÅ LAGER | VARENR: 15014

**NOK 200**



## EUROBOKS LOKK M/LÅS

Bredde 300 mm, Dybde 400 mm  
 ● PÅ LAGER | VARENR: 15011-1

**NOK 95**

Bredde 400 mm, Dybde 600 mm  
 ● PÅ LAGER | VARENR: 15011-2

**NOK 140**



## ETIKETTHOLDER

Etikettholder 42x140 mm. Klistres på Euroboks. **Pakke med 10 stk.**  
 ● PÅ LAGER | VARENR: 15013-2

**NOK 115**

Etikettklemme i stål til å holde etikett. Klemmen festes i en av kantene på euroboksen. **Pakke på 10 stk.**  
 ● PÅ LAGER | VARENR: 15013-1

**NOK 195**



# EUROBOKSER



## EUROBOKS 5 L

Høyde 120 mm  
Bredde 200 mm  
Dybde 300 mm

● PÅ LAGER | VARENR: 15010-10

**NOK 70**



## EUROBOKS 10 L

Høyde 120 mm  
Bredde 300 mm  
Dybde 400 mm

● PÅ LAGER | VARENR: 15010-10

**NOK 115**



## EUROBOKS 20 L

Høyde 220 mm  
Bredde 300 mm  
Dybde 400 mm

● PÅ LAGER | VARENR: 15010-20

**NOK 165**



## EUROBOKS 24 L

Høyde 120 mm  
Bredde 400 mm  
Dybde 600 mm

● PÅ LAGER | VARENR: 15010-24

**NOK 185**



## EUROBOKS 33 L

Høyde 150 mm  
Bredde 400 mm  
Dybde 600 mm

● PÅ LAGER | VARENR: 15010-24

**NOK 185**



## EUROBOKS 50 L

Høyde 236 mm  
Bredde 400 mm  
Dybde 600 mm

● PÅ LAGER | VARENR: 15010-50

**NOK 275**



## EUROBOKS 70 L

Høyde 340 mm  
Bredde 400 mm  
Dybde 600 mm

● PÅ LAGER | VARENR: 15010-70

**NOK 365**

# VARIOBOKSER

✓ Boksene passer i Euroboks 24 og 33 liter

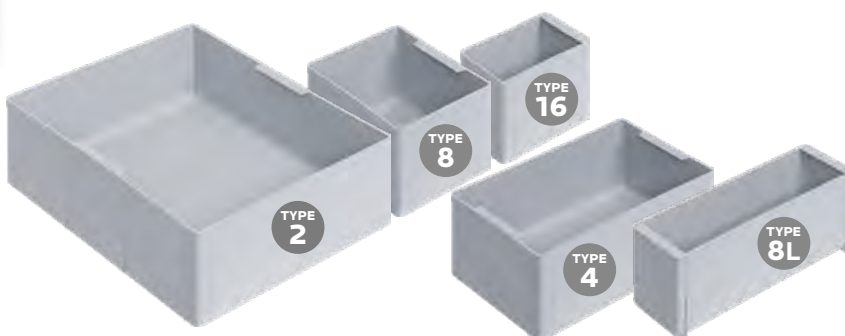

## VARIOBOKS

Type	Varenr. (● PÅ LAGER)	Dybde (MM)	Bredde (MM)	Høyde (MM)	Pris (NOK)
16	● 15018-16	137	87	110	<b>45</b>
8L	● 15018-08-L	274	87	110	<b>50</b>
8	● 15018-08	137	174	110	<b>70</b>
4	● 15018-04	274	174	110	<b>85</b>
2	● 15018-02	350	274	110	<b>150</b>

# EUROBOKSREOLER

INGEN  
SKRUING

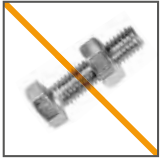

KUN  
HAMMER



HØY VEKT-  
BELASTNING



FARGEVALG

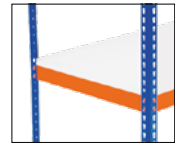

LAKKERT



GALVANISERT



Sort (antracit)



## EUROBOKSREOL 16 70 LITERS BOKSER

**Eurobokser:** 16 kraftige bokser uten lokk.  
H: 340 mm, B: 400 mm, D: 600 mm. 70 liter pr boks.

**Multisystemreol:** 4 stolper H: 1981 mm,  
5 hyller L: 1841 mm D: 621 mm. **Kapasitet 400 kg pr hylle.**

● PÅ LAGER | VARENR: 15500-16-20-SSM

NOK **7.950**

# EUROBOKSREOLER

INGEN  
SKRUING

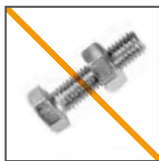

KUN  
HAMMER



HØY VEKT-  
BELASTNING



FARGEVALG

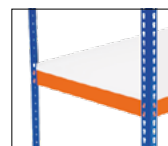

LAKKERT



GALVANISERT



Sort (antracit)

## EUROBOKSREOL 24 50 LITERS BOKSER

**Eurobokser:** 24 kraftige bokser uten lokk.  
H: 236 mm, B: 400 mm, D: 600 mm. 50 liter pr boks.

**Multisystemreol:** 4 stolper H: 1981 mm,  
4 hyller L: 1830 mm D: 621 mm. **Kapasitet 400 kg pr hylle.**

● PÅ LAGER | VAREN: 15500-24-20

NOK **8.390**

# EUROBOKSREOLER



INGEN  
SKRUIING

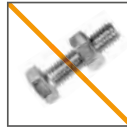

KUN  
HAMMER



HØY VEKT-  
BELASTNING



FARGEVALG

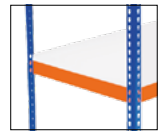

LAKKERT



GALVANISERT



Sort (antracit)

## EUROBOKSREOL 08 70 LITERS BOKSER

**Eurobokser:** 8 kraftige bokser uten lokk.  
H: 340 mm, B: 400 mm, D: 600 mm.  
70 liter pr boks.

**Kraftig småvareareol:** 4 stolper H: 1820 mm,  
5 hyller L: 915 mm D: 621 mm.

**Kapasitet 275 kg pr hylle.**

● PÅ LAGER | VARENR: 15500-08-18

NOK **4.490**



INGEN  
SKRUIING

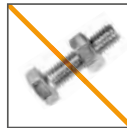

KUN  
HAMMER



HØY VEKT-  
BELASTNING



FARGEVALG

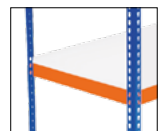

LAKKERT



GALVANISERT



Sort (antracit)

## EUROBOKSREOL 21 20 LITERS BOKSER

**Eurobokser:** 21 kraftige bokser uten lokk.  
H: 220 mm, B: 300mm, D: 400mm.  
20 liter pr boks.

**Kraftig småvareareol:** 4 stolper H: 1981 mm,  
8 hyller L: 1030 mm, D: 468 mm.

**Kapasitet 275 kg pr hylle.**

● PÅ LAGER | VARENR: 15500-21-20

NOK **5.690**

# EUROBOKSREOL 5+6

## 50 OG 70 LITERS BOKSER



FARGEVALG

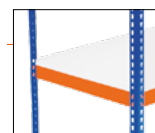

LAKKERT



GALVANISERT



Sort (antracit)

INGEN SKRUING

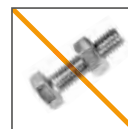

KUN HAMMER



HØY VEKT-BELASTNING



**Eurobokser:** 28 kraftige plastbokser uten lokk.  
12 stk. 50 liters. H: 236 mm, B: 400 mm, D: 600 mm.  
12 stk. 70 liters. H: 340 mm, B: 400 mm, D: 600 mm.

**Multisystemreol:** 4 stolper H: 1981 mm,  
4 stolper H: 990 mm, totalt 8 hyller  
L: 3682 mm. D: 621 mm. **Kapasitet 400 kg pr hylle.**

● PÅ LAGER | VARENR: 15500-5-10  
● PÅ LAGER | VARENR: 15500-6-20

NOK **12.900**

## SIKRING /LASTESTROPPER

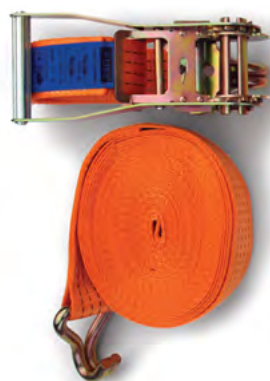

**JEKKESTROPP**  
4000 KG, 10 meter

Max jekkestropp er en prisgunstig jekkestropp med kapasitet på 4000 kg. Lengde på 10 meter. Utstyrt med kroker i hver ende. Stroppebredde er på 50 mm

● PÅ LAGER | VARENR: 20090-1

NOK **219**



**JEKKESTROPP**  
2500 KG, 6 meter

Max jekkestropp er en prisgunstig jekkestropp med kapasitet på 2500 kg. Lengde på 6 meter. Utstyrt med kroker i hver ende. Stroppebredde er på 35 mm

● PÅ LAGER | VARENR:20090-2

NOK **144**



**JEKKESTROPP**  
1000 KG, 5 meter

Max jekkestropp er en prisgunstig jekkestropp med kapasitet på 1000 kg. Lengde på 5 meter. Utstyrt med kroker i hver ende. Stroppebredde er på 25 mm

● PÅ LAGER | VARENR: 20090-3

NOK **72**

# AVFALLSHÅNDTERING

✓ Vogner for søppelsekker



## SEKKEVOGN DOBBEL

Dobbel sekkevogn utført i kraftig fjærstål med epoxybehandlet overflate. Vognene er sammenleggbare. Beregnet for 100-160 liter avfallsekker.

● PÅ LAGER | VARENR: 20410-2

**NOK 1.585**



## SEKKEVOGN ENKEL

Enkel sekkevogn utført i kraftig fjærstål med epoxybehandlet overflate. Vognene er sammenleggbare. Beregnet for 100-160 liter avfallsekker.

● PÅ LAGER | VARENR: 20410-1

**NOK 1.295**



## AVFALLSBEHOLDER 120 L

Jonex 99 er produsert i UV-stabilisert HD polyetylen som tåler hard slitasje og tøft klima. Oppfyller kravene i EN-840 standard. Anvendingsstemperatur -40 til +60°C. Maks last: 60 kg. Volum 120 L.

● PÅ LAGER | VARENR: 20400-120

**NOK 865**



## ILDSFARLIG BEHOLDER

Jonex beholder for ildsfarlig avfall hindrer selvantennelse. For sikkerhets skyld er den laget for å tåle en kortvarig brann og lokket er selvlukkende. 23 liter med pedal.

● PÅ LAGER | VARENR: 20450-023-P

**NOK 1.075**



## ILDSFARLIG BEHOLDER

Jonex beholder for ildsfarlig avfall hindrer selvantennelse. For sikkerhets skyld er den laget for å tåle en kortvarig brann og lokket er selvlukkende. 53 liter med pedal.

● PÅ LAGER | VARENR: 20450-053-P

**NOK 1.595**



## ILDSFARLIG BEHOLDER

Jonex beholder for ildsfarlig avfall hindrer selvantennelse. For sikkerhets skyld er den laget for å tåle en kortvarig brann. 80 liter uten pedal.

● PÅ LAGER | VARENR: 20450-080-P

**NOK 1.845**

## TIPPCONTAINER

- ✓ Tippcontainer dekker behovet for oppsamling og transport av ulike typer avfall
- ✓ Flyttes med truck og tippes enkelt med utløsermekanisme
- ✓ Kraftig bygget, kan bestilles i flere farger
- ✓ Størrelser fra 150 liter og opptil 1600 liter
- ✓ Kan også leveres med hjulsett



### FARGEFORSLAG (TIL SORTERING)

#### Tilgjengelige farger

 Blå	(RAL 5019)	● LAGERVARE
 Rød	(RAL 3020)	● Bestillingsvare
 Hvit	(RAL 9010)	● Bestillingsvare
 Oransj	(RAL 2018)	● Bestillingsvare
 Gul	(RAL 1021)	● Bestillingsvare
 Brun	(RAL 8017)	● Bestillingsvare
 Grønn	(RAL 6032)	● Bestillingsvare
 Grå	(RAL 7042)	● Bestillingsvare
 Sort	(RAL 9005)	● Bestillingsvare



#### Tippcontainer er godt egnet for avfallssortering.

De kan leveres i farger som er anbefalt av det offentlige avfallshåndteringssystemet eller for å imøtekomme dine behov.

Varenr.	Volum (liter)	L x B x H (mm)	Egenvekt (kg)	Kapasitet (kg)	PÅ LAGER I BLÅ FARGE	Pris (NOK)
20420-300	300	1235 x 840 x 750	80	1500	●	<b>4.990,-</b>
20420-600	600	1525 x 865 x 870	101	2000	●	<b>5.890,-</b>
20420-900	900	1525 x 1215 x 870	122	2000	●	<b>7.290,-</b>

For andre størrelser (150 til 1600 liter) og farger se rydd.no

✓ Transportkasser i aluminium

**Høy kvalitet.  
God pris**



## ALU. KASSE 42 LITER

lengde x bredde x høyde  
Mål utv. 60 x 40 x 25 cm  
Mål innv. 55 x 35 x 22 cm  
Vekt 4,7 kg

● PÅ LAGER | VARENR: 20100-060-40-25

**NOK 2.025**

## ALU. KASSE 70 LITER

lengde x bredde x høyde  
Mål utv. 60 x 40 x 40 cm  
Mål innv. 55 x 35 x 38 cm  
Vekt 5,2 kg

● PÅ LAGER | VARENR: 20100-060-40-40

**NOK 2.135**

## ALU. KASSE 81 LITER

lengde x bredde x høyde  
Mål utv. 80 x 40 x 34 cm  
Mål innv. 75 x 35 x 31 cm  
Vekt 6,1 kg

● PÅ LAGER | VARENR: 20100-080-40-34

**NOK 2.350**



## ALU. KASSE 155 LITER

lengde x bredde x høyde  
Mål utv. 80 x 60 x 40 cm  
Mål innv. 75 x 55 x 38 cm  
Vekt 7,5 kg

● PÅ LAGER | VARENR: 20100-080-60-40

**NOK 2.990**

## ALU. KASSE 240 LITER

lengde x bredde x høyde  
Mål utv. 80 x 60 x 60 cm  
Mål innv. 75 x 55 x 58 cm  
Vekt 8,9 kg

● PÅ LAGER | VARENR: 20100-080-60-60

**NOK 3.450**

## ALU. KASSE 415 LITER

lengde x bredde x høyde  
Mål utv. 120 x 80 x 50 cm  
Mål innv. 115 x 75 x 48 cm  
Vekt 13 kg

● PÅ LAGER | VARENR: 20100-120-080-50

**NOK 6.350**





## HJULSETT CLIP-ON SVING

Med denne unike hjulløsningen blir Zarges aluminiumskasser mer mobile - det er lettere å trille enn å bære. Clip-On hjulene monteres raskt og enkelt uten bruk av verktøy. Dra over et låse-håndtak, så sitter hjulet fast. Gummihjul med Ø100 mm, maks belastning 90 kg.

2 hjul med sving

● PÅ LAGER | VARENR: 20110-1

2 hjul uten sving

● PÅ LAGER | VARENR: 20110-2

**NOK 1.209**

**NOK 939**



## NØKELLÅS FOR KASSE-SERIE

Nøkkellås for innsetting i haspelåsen. 2 låser per sett.

● PÅ LAGER | VARENR: 20111

**NOK 379**



## FORINGSSETT KASSE

Føringssett type Plastazote LD 45 Foam sort, 11 mm, selvklebende. Komplette sider og bunn og lokk-foring. 15 mm "eggform" i lokk.

Høyde (mm)	380	310	380
Bredde (mm)	550	750	750
Dybde (mm)	350	350	550
Varenummer	20113-1	20113-2	20113-3
● PÅ LAGER			
<b>NOK</b>	<b>1.299</b>	<b>1.659</b>	<b>2.154</b>



## PLUKKSKUMSETT 1

Skumsett til euroboks 600 x 400 - Oppskåret for manuell utplukking.

Høyde (mm)	220	220
Bredde (mm)	550	750
Dybde (mm)	350	550
Varenummer	20112-1	20112-2
● PÅ LAGER		
<b>NOK</b>	<b>900</b>	<b>1.540</b>

# PLASTSKUFFER – STEMØ

## ALT I KATALOGEN:

- ✓ 99% er lagervare
- ✓ kvalitet til lav pris
- ✓ omgående levering

- ✓ Standardskuffer er 95 mm høy.
- ✓ Volumskuffer er 150 mm høy.
- ✓ Klare skillevegger kan leveres til alle skuffer.
- ✓ Stoppere og etiketter (30x75 og 30x135 mm) med holder kan også leveres.
- ✓ Slagfast polypropenen (PP)
- ✓ Formstabil i temperaturer fra -20°C til +80°C



### SKILLEVEGG STEMØ SKUFFER

Skillevegg med høyde 95 mm.  
\* Volumskuff med høyde 150 mm.

Bredde (mm)	Varenr.	Ant. pr pk	Pris pr stk NOK
90	11010-09	25	<b>4,50</b>
120	11010-12	25	<b>5,00</b>
180	11010-18	25	<b>8,50</b>
240	11010-24	25	<b>10,50</b>
240*	11010-24-15	10	<b>13,50</b>

### STOPPER STEMØ SKUFFER

Stopper høyde 40 mm og bredde 80 mm

● PÅ LAGER | VARENØ: 11023

**NOK 4,50**

### ETIKETT STEMØ SKUFFER

Høyde 30 mm  
bredde 75 mm  
Pakke á 100 stk

● PÅ LAGER  
VARENØ: 11025-1

**NOK 230**

Høyde 30 mm  
bredde 135 mm  
Pakke á 100 stk

● PÅ LAGER  
VARENØ: 11025-2

**260**

# PLASTSKUFFER – STEMØ

● ALT PÅ LAGER

## STANDARDKUFFER – DYBDE 300 MM

			
Størrelse (mm) 300x90x95	Størrelse (mm) 300x120x95	Størrelse (mm) 300x180x95	Størrelse (mm) 300x240x95
Varenr. 11000-3009	Varenr. 11000-3012	Varenr. 11000-3018	Varenr. 11000-3024
Ant. pr pk 40	Ant. pr pk 30	Ant. pr pk 20	Ant. pr pk 15
Pris pr stk <b>NOK 28</b>	Pris pr stk <b>NOK 31</b>	Pris pr stk <b>NOK 40</b>	Pris pr stk <b>NOK 43</b>

## STANDARDKUFFER – DYBDE 400 MM

			
Størrelse (mm) 400x90x95	Størrelse (mm) 400x120x95	Størrelse (mm) 400x180x95	Størrelse (mm) 400x240x95
Varenr. 11000-4009	Varenr. 11000-4012	Varenr. 11000-4018	Varenr. 11000-4024
Ant. pr pk 40	Ant. pr pk 30	Ant. pr pk 20	Ant. pr pk 15
Pris pr stk <b>NOK 35</b>	Pris pr stk <b>NOK 41</b>	Pris pr stk <b>NOK 48</b>	Pris pr stk <b>NOK 56</b>

## STANDARDKUFFER – DYBDE 500 MM

			
Størrelse (mm) 500x90x95	Størrelse (mm) 500x120x95	Størrelse (mm) 500x180x95	Størrelse (mm) 500x240x95
Varenr. 11000-5009	Varenr. 11000-5012	Varenr. 11000-5018	Varenr. 11000-5024
Ant. pr pk 40	Ant. pr pk 30	Ant. pr pk 20	Ant. pr pk 15
Pris pr stk <b>NOK 43</b>	Pris pr stk <b>NOK 48</b>	Pris pr stk <b>NOK 56</b>	Pris pr stk <b>NOK 70</b>

## STANDARDKUFFER – DYBDE 600 MM

	
Størrelse (mm) 600x120x95	Størrelse (mm) 600x240x95
Varenr. 11000-6012	Varenr. 11000-6024
Ant. pr pk 30	Ant. pr pk 15
Pris pr stk <b>NOK 59</b>	Pris pr stk <b>NOK 76</b>

## VOLUMSKUFFER

			
Størrelse (mm) 300x240x150	Størrelse (mm) 400x240x150	Størrelse (mm) 500x240x150	Størrelse (mm) 600x240x150
Varenr. 11000-3024-15	Varenr. 11000-4024-15	Varenr. 11000-5024-15	Varenr. 11000-6024-15
Ant. pr pk 10	Ant. pr pk 10	Ant. pr pk 10	Ant. pr pk 10
Pris pr stk <b>NOK 71</b>	Pris pr stk <b>NOK 82</b>	Pris pr stk <b>NOK 97</b>	Pris pr stk <b>NOK 114</b>

# DELELAGERREOL MED STANDARDSKUFFER



- ✓ Galvanisert utførelse
- ✓ Høy belastning 160 kg pr hylle

## DELELAGERREOL 32

L: 1050mm D: 300mm H: 2000mm.  
 Komplet delelager med 10 hyller og  
 32 plastskuffer:  
 16 skuffer DxBxH 300x240x95mm og  
 16 skuffer DxBxH 300x120x95mm.

● PÅ LAGER | VARENR: 10900-32-30

**NOK 3.390**

Dybde	Varenr.	NOK
300 mm	10900-32-30	<b>3.390</b>
400 mm	10900-32-40	<b>3.990</b>
500 mm	10900-32-50	<b>4.590</b>
600 mm	10900-32-60	<b>5.100</b>



- ✓ Galvanisert utførelse
- ✓ Høy belastning 160 kg pr hylle
- ✓ Max utnyttelse med 14 hyller

## DELELAGERREOL 76

L: 1050mm D: 300mm H: 2000mm.  
 Komplet delelager med 14 hyller og  
 76 plastskuffer: 28 skuffer DxBxH  
 300x240x95mm og 48 skuffer DxBxH  
 300x120x95mm.

● PÅ LAGER | VARENR: 10900-76-30

**NOK 5.450**

Dybde	Varenr.	NOK
300 mm	10900-76-30	<b>5.450</b>
400 mm	10900-76-40	<b>6.640</b>
500 mm	10900-76-50	<b>7.730</b>
600 mm	10900-76-60	<b>8.740</b>

# DELELAGERREOL MED VOLUMSKUFFER



- ✓ Galvanisert utførelse
- ✓ Høy belastning 160 kg pr hylle

## DELELAGERREOL 20

L: 1050mm D: 300mm H: 2000mm.  
Komplett delelager med 9 hyller og  
20 plastskuffer: DxBxH 400x240x150mm

● PÅ LAGER | VARENR: 10900-20-30

NOK **3.590**

Dybde	Varenr.	NOK
300 mm	10900-20-30	<b>3.590</b>
400 mm	10900-20-40	<b>4.100</b>
500 mm	10900-20-50	<b>4.650</b>
600 mm	10900-20-60	<b>5.240</b>



- ✓ Galvanisert utførelse
- ✓ Høy belastning 160 kg pr hylle
- ✓ Max utnyttelse med 10 hyller

## DELELAGERREOL 36

L: 1050mm D: 300mm H: 2000mm.  
Komplett delelager med 10 hyller og  
36 plastskuffer: DxBxH 400x240x150mm

● PÅ LAGER | VARENR: 10900-36-30

NOK **4.750**

Dybde	Varenr.	NOK
300 mm	10900-36-30	<b>4.750</b>
400 mm	10900-36-40	<b>5.390</b>
500 mm	10900-36-50	<b>6.190</b>
600 mm	10900-36-60	<b>6.990</b>

# PLASTBOKSER – FUTURA

- ✓ Kraftige stablebare plastbokser.
- ✓ NB! God plastkvalitet – ikke resirkulert.
- ✓ Produsert i polyetylen.
- ✓ Formstabil i temperaturer fra -20°C til + 80°C.
- ✓ Tåler både vann og olje. Kan resirkuleres.

## ALT I KATALOGEN:

- ✓ 99% er lagervare
- ✓ kvalitet til lav pris
- ✓ omgående levering



### FUTURA 2 24 LITER

D 508 x B 310 x H 200 mm

● PÅ LAGER | VARENR: 15000-2

**NOK 195**

### FUTURA 3 15 LITER

D 360 x B 206 x H 200 mm

● PÅ LAGER | VARENR: 15000-3

**NOK 127**

### FUTURA 4 4,3 LITER

D 235 x B 147 x H 125 mm

● PÅ LAGER | VARENR: 15000-4

**NOK 51**

### FUTURA 5 1,3 LITER

D 168 x B 103 x H 75 mm

● PÅ LAGER | VARENR: 15000-5

**NOK 24**



## LOKK TIL PLASTBOKSER

Tilpasset alle størrelser av Futura.  
Klar plast – Beskytter mot støv.

Tilpasset	Varenr.	Pris pr stk
Futura 2	15001-2	<b>NOK 95</b>
Futura 3	15001-3	<b>NOK 62</b>
Futura 4	15001-4	<b>NOK 20</b>
Futura 5	15001-5	<b>NOK 14</b>

● PÅ LAGER - BLÅ FARGE, LOKK ER TRANSPARENT



- ✓ Ekstra høy belastning 160 kg pr hylle

## DELELAGERREOL 7

24 Futura plastbokser D: 508, B: 310, H: 200 mm  
5 hyller (hvite melaminplater) 468 x 1030 mm  
4 stolper H: 1981 mm  
H: 1981 mm, L: 1030 mm, D: 468 mm  
**Kapasitet 275 kg pr hylle**

● PÅ LAGER | VARENR: 10907-45

NOK **6.190**



- ✓ Galvanisert utførelse
- ✓ Høy belastning 160 kg pr hylle

## DELELAGERREOL 18

18 Futura plastbokser D: 508, B: 310, H: 200 mm  
8 galvaniserte hyller 500 x 965 mm  
2 gavler H: 2000 mm  
H: 2000 mm, L: 1050 mm, D: 500 mm  
**Kapasitet 160 kg pr hylle**

● PÅ LAGER | VARENR: 10900-18-50

NOK **5.600**

# DELELAGERSTATIV MED PLASTBOKSER

## ALT I KATALOGEN:

- ✓ 99% er lagervare
- ✓ kvalitet til lav pris
- ✓ omgående levering

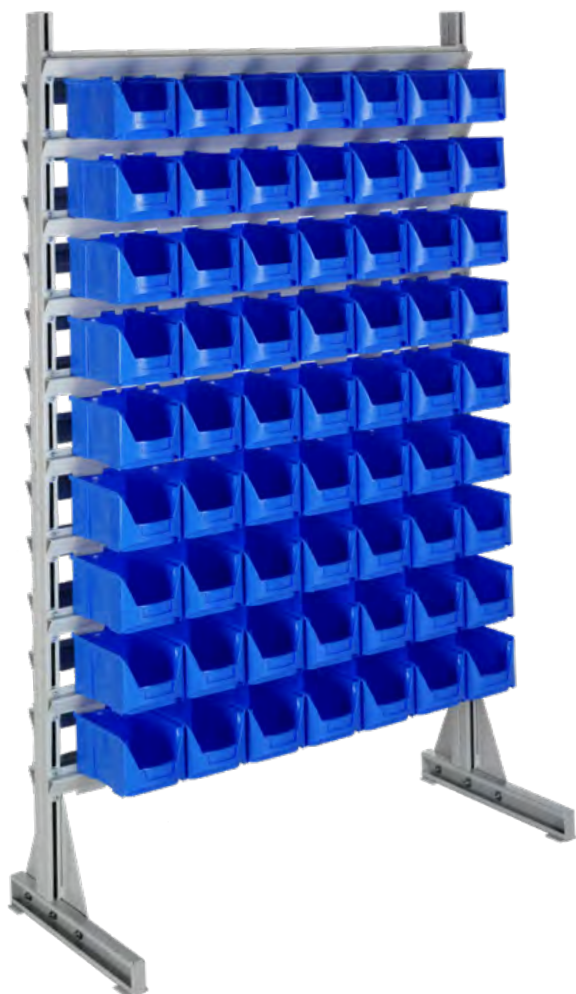

## FUTURA 4 ENKEL

Komplett stativ med 63 plastbokser  
 H: 1875 mm, L: 1150 mm  
 63 plastbokser str. Futura 4, D: 235, B: 147, H: 125 mm

● PÅ LAGER | VARENR: 15030-4

**NOK 5.950**

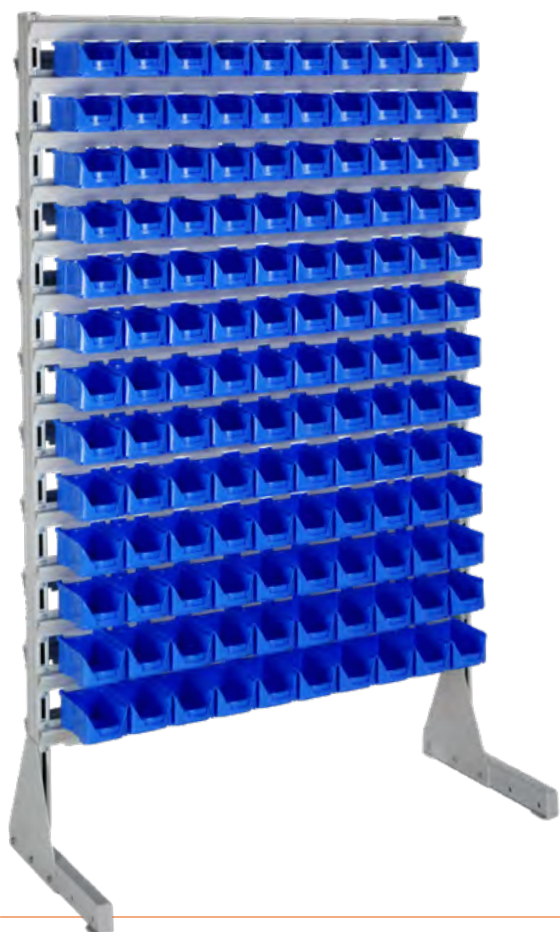

## FUTURA 5 ENKEL

Komplett stativ med 130 plastbokser  
 H: 1875 mm, L: 1150 mm  
 130 plastbokser str. Futura 5, D: 168, B: 103, H: 75 mm

● PÅ LAGER | VARENR: 15030-5

**NOK 6.490**



# DELELAGERSTATIV MED PLASTBOKSER

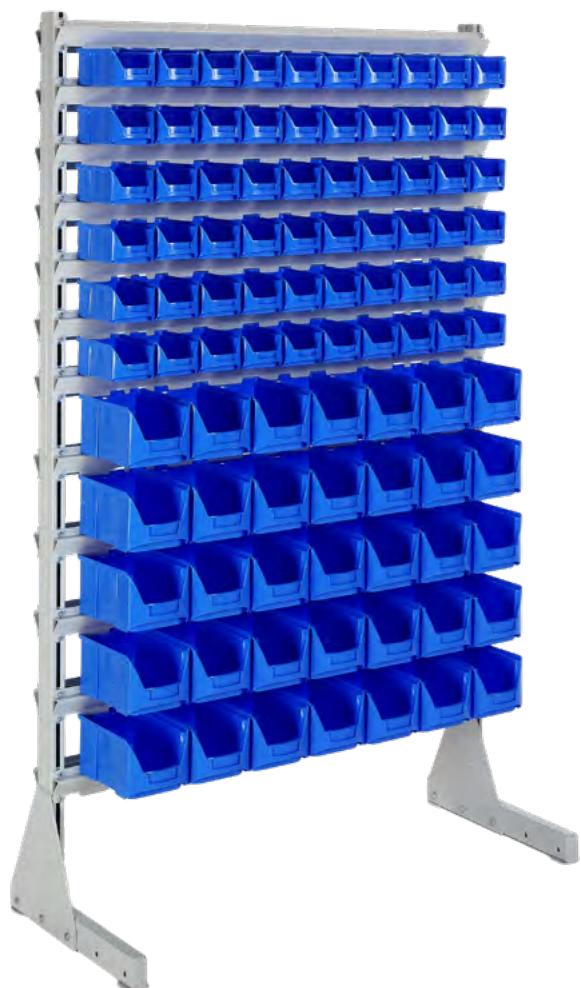

**Kraftige stativ  
Høy kapasitet**

## FUTURA 4/5 ENKEL

Komplett stativ med 95 plastbokser i 2 størrelser  
H: 1875 mm, L: 1150 mm  
60 plastbokser str. Futura 5, D: 168, B: 103, H: 75 mm  
35 plastbokser str. Futura 4, D: 235, B: 147, H: 125 mm

● PÅ LAGER | VARENR: 15030-45

**NOK 6.310**



## FUTURA 4 DOBBEL

Komplett stativ med 126 plastbokser  
H: 1875 mm, L: 1150 mm  
126 plastbokser str. Futura 4,  
D: 235, B: 147, H: 125 mm

● PÅ LAGER | VARENR: 15031-4

**NOK 10.500**



## FUTURA 5 DOBBEL

Komplett stativ med 260 plastbokser  
H: 1875 mm, L: 1150 mm  
260 plastbokser str. Futura 5,  
D: 168, B: 103, H: 75 mm

● PÅ LAGER | VARENR: 15031-5

**NOK 11.600**



## FUTURA 4/5 DOBBEL

Komplett stativ med 190 plastbokser  
i 2 str. H: 1875 mm, L: 1150 mm  
120 bokser str. Futura 5,  
D: 168, B: 103, H: 75 mm  
70 plastbokser str. Futura 4,  
D: 235, B: 147, H: 125 mm

● PÅ LAGER | VARENR: 15031-45

**NOK 10.900**

# VEGGOPPHENG

- ✓ Komplet veggoppheng bredde 1150 mm og høyde 600 mm. Med plastbokser - Futura (se side 50).

### ALT I KATALOGEN:

- ✓ 99% er lagervare
- ✓ kvalitet til lav pris
- ✓ omgående levering



Solide  
veggstativ

## FUTURA 4/5 VEGG

Komplett veggoppheng H: 600 mm, L: 1150 mm  
20 plastbokser str. Futura 5. D: 168, B: 103, H: 75 mm  
14 plastbokser str. Futura 4. D: 235, B: 147, H: 125 mm

● PÅ LAGER | VARENR: 15032-45

NOK **2.080**



## FUTURA 4 VEGG

Komplett veggoppheng  
H: 600 mm, L: 1150 mm  
21 plastbokser str. Futura 4. D: 235, B: 147, H: 125 mm

● PÅ LAGER | VARENR: 15032-4

NOK **1.790**



## FUTURA 5 VEGG

Komplett veggoppheng  
H: 600 mm, L: 1150 mm  
40 plastbokser str. Futura 5. D: 168, B: 103, H: 75 mm

● PÅ LAGER | VARENR: 15032-5

NOK **1.850**

# DELESKAP MED PLASTSKUFFER



- ✓ **Helsveiset tysk kvalitetsskap.**
- ✓ Sylindrelås med 2 nøkler og 3 punkts låsing.
- ✓ Kabinett farge RAL 7035 lys grå
- ✓ Dører farge RAL 5010 blå

## DELESKAP 1

Komplett skap med standard plastsuffer  
10 hyller 395 x 990 mm  
H: 1950 mm, L: 995 mm, D: 445  
20 standard plastsuffer  
D: 400, B: 240, H: 95 mm  
48 standard plastsuffer  
D: 400, B: 120, H: 95 mm

**Kapasitet 80 kg pr hylle**

● PÅ LAGER | VARENØR: 12200-1

**NOK 9.990**



- ✓ **Helsveiset tysk kvalitetsskap.**
- ✓ Sylindrelås med 2 nøkler og 3 punkts låsing.
- ✓ Kabinett farge RAL 7035 lys grå
- ✓ Dører farge RAL 5010 blå

## DELESKAP 2

Komplett skap med volum plastsuffer  
7 hyller 395 x 990 mm  
H: 1950 mm, L: 995 mm, D: 445  
32 volum plastsuffer, D: 400, B: 240  
H: 150 mm

**Kapasitet 80 kg pr hylle**

● PÅ LAGER | VARENØR: 12200-2

**NOK 9.490**

# VERKTØYSKAP



- ✓ **Helsveiset tysk kvalitetsskap.**
- ✓ Sylinderlås med 2 nøkler og 3 punkts låsing.
- ✓ Kabinett farge RAL 7035 lys grå
- ✓ Dører farge RAL 5010 blå

## DELESKAP 3

Komplett skap som avbildet, men uten verktøy  
 4 hyller 395 x 990 mm  
 H: 1950 mm, L: 995 mm, D: 445  
 4 FA5 plastskuffer, D: 168, B: 103, H: 75 mm  
 4 volum plastskuffer, D: 400, B: 240, H: 150 mm  
 8 volum skuffer, D: 400, B: 240, H: 95 mm  
 16 standard skuffer, D: 400, B: 120, H: 95 mm  
 Opphengsplate med tilbehør (9x9 mm hull, senteravstand 38 mm) Eurostandard

**Kapasitet 80 kg pr hylle**

● PÅ LAGER | VARENR: 12200-3

**NOK 7.990**

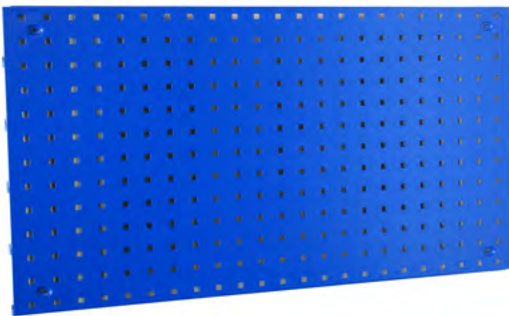

## VERKTØYPANEL

Hold orden og få oversikt på verktøyet med MAX verktøykroker og tilhørende verktøypanel. De perforerte panelene har 9 mm firkant hull med en hullavstand på 38 mm. Eurostandard

Størrelse 896 x 480 mm | ● PÅ LAGER | VARENR: 20300-1

**NOK 450**

Størrelse 1950 x 900 mm | ● PÅ LAGER | VARENR: 20300-2

**NOK 1.590**



## VERKTØYVEGGPAKKE MED KROKER

Proff oversikt over verktøyet. Perfekt for verksted, lager og bil. Inneholder 4 hullplater, 38 superklips opphengskroker og 2 Raacofix verktøyholdere.

Størrelse 880 x 1040 mm | ● PÅ LAGER | VARENR: 20305

**NOK 1.095**

# KROKER OG HOLDERE

Alle passer til  
verktøytavle med  
hullstørrelse 9 x 9  
mm med senter-  
avstand 38 mm.  
Eurostandard

Bilde	Varetype	Antall	Varenr.	NOK
	<b>KROKSETT MIX 20</b>		20310-1	<b>284</b>
T2	Krok enkel 100x6	4		
T3	Krok enkel 50x6	6		
T15	verktøyholder Ø12	3		
T15	verktøyholder Ø18	3		
T6	Krok dbl 55x25 Ø5	4		
	<b>KROKSETT MIX 30</b>		20310-2	<b>554</b>
T2	Krok enkel 38x5	5		
T2	Krok enkel 200x6	3		
T6	Krok dbl 38x11 Ø5	6		
T10	Krok verktøy 65x20	3		
T11	Krok vinkel 50x60	3		
T6	Krok dbl 64x11 Ø5	2		
T17	Boksholder med boks	2		
T20	Krok pipe 50x9	2		
T20	Krok pipe 75x16	2		
T20	Krok pipe 75x24	2		
	<b>KROKSETT MIX 50</b>		20310-3	<b>849</b>
T2	Krok enkel 38x5	20		
T6	Krok dbl 38x11 Ø5	10		
T10	Krok verktøy 65x20	5		
T11	Krok vinkel 50x60	5		
T8	Krok ring Ø40	1		
T8	Krok ring Ø60	1		
T15	verktøyholder Ø12	5		
T20	Krok pipe 75x16	2		
T22	Kopp ø90	1		

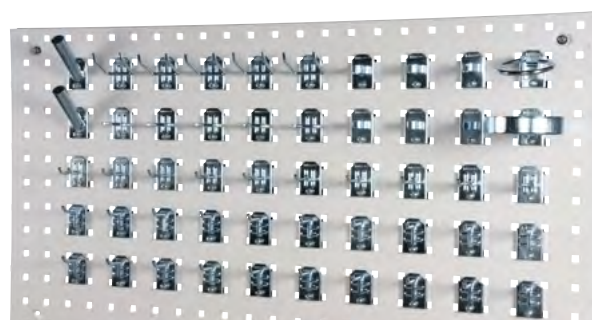
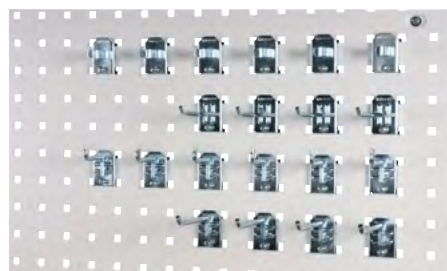

Se [rydd.no](http://rydd.no) for enkeltkroker

# ARBEIDSBORD

- ✓ Dybder på 621, 773 og 926 mm. Leveres med og uten overhyller.
- ✓ Arbeidsbordene leveres med 16 mm melaminplater (hardplastbelagte sponplater)



INGEN SKRUIING

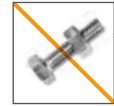

KUN HAMMER



## ARBEIDSBORD ALT. 1

Total høyde er 1981 mm

Bord: H: 1005 mm, L: 1841 mm, D: 773 mm

Overhyller: H: 990 mm, D: 316 mm

**Kapasitet: 300 kg**

● PÅ LAGER | VARENR: 10391-1841-773

**NOK 2.990**

Dybde	Varenr.	NOK
621 mm	10391-1841-621	<b>2.850</b>
926 mm	10391-1841-926	<b>3.150</b>



INGEN SKRUIING

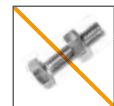

KUN HAMMER



## ARBEIDSBORD ALT. 2

Total høyde er 1524 mm

Bord: H: 930 mm, L: 1536 mm, D: 773 mm

Overhyller: H: 534 mm, D: 316 mm

**Kapasitet: 300 kg**

● PÅ LAGER | VARENR: 10392-1536-773

**NOK 2.200**

# ARBEIDSBORD

## ALT I KATALOGEN:

- ✓ 99% er lagervare
- ✓ kvalitet til lav pris
- ✓ omgående levering



INGEN  
SKRUIING

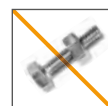

KUN  
HAMMER



## ARBEIDSBORD ALT. 3

Bord: H: 1005 mm, L: 1841 mm, D: 621 mm

Kan leveres med hjul. **Kapasitet: 300 kg**

● PÅ LAGER | VARENR: 10393-1841-621

NOK **1.800**

Dybde	Varenr.	NOK
773 mm	10393-1841-773	<b>1.890</b>
926 mm	10393-1841-926	<b>2.090</b>

FARGEVALG

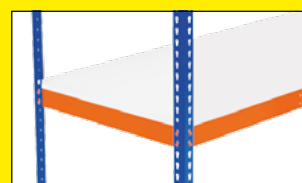

LAKKERT



GALVANISERT



## PAKKEBORD

Alternative oppsett på forespørsel

**Kapasitet: 300 kg**

● PÅ LAGER

# TROMMELREOLER



INGEN SKRUING

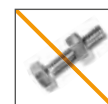

KUN HAMMER



## TROMMELREOL - ALT. 1

4 stolper H: 1981 mm  
 2 hyller L: 1536 mm D: 621 mm  
**Kapasitet: 400 kg pr hylle**  
 4 opphengsrør  
**Kapasitet: 50 kg pr rør**

● PÅ LAGER | VARENR: 10385-20-4N4R

NOK **3.200**



INGEN SKRUING

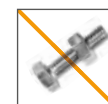

KUN HAMMER



## TROMMELREOL - ALT. 2

4 stolper H: 1981 mm  
 2 hyller L: 1030 mm D: 468 mm  
**Kapasitet 275 kg pr hylle**  
 8 opphengsrør  
**Kapasitet 50 kg pr rør**

● PÅ LAGER | VARENR: 10835-1030-20-4N4R

NOK **2.590**



# OPPHENGSREOLER



## OPPHENGSREOL - ALT. 1

4 stolper H: 1981 mm  
2 hyller L: 1017 mm D: 621 mm. **Kapasitet 275 kg pr hylle.**  
4 opphengsrør. **Kapasitet: 50 kg pr rør**

● PÅ LAGER | VARENR: 10830-20

NOK **1.890**



## OPPHENGSREOL - ALT. 2

4 stolper H: 1981 mm  
3 hyller L: 1017 mm D: 621 mm. **Kapasitet 275 kg pr hylle.**  
2 opphengsrør. **Kapasitet: 50 kg pr rør**

● PÅ LAGER | VARENR: 10831-20

NOK **1.690**



## OPPHENGSREOL - ALT. 3

4 stolper H: 1981 mm  
2 hyller L: 1830 mm D: 621 mm  
**Kapasitet: 400 kg pr hylle**  
4 opphengsrør  
**Kapasitet: 50 kg pr rør**

● PÅ LAGER | VARENR: 10385-20-2N4R

NOK **3.100**



# MERKE ETIKETTER



## ETIKETTHOLDER 145X95 MM TIL PALLEKLOSS - 10 STK

10 stk etikettholdere 145mm x 95mm inkludert tilhørende etikett for feste på pallekloss. Festes med stift.

● PÅ LAGER | VARENR: 12030-1

NOK **55**



## ETIKETTHOLDER A5 TIL PALLEKARM - 10 STK

10 stk etikettlommer for pallekarm tilpasset etikett/ark med A5 størrelse. Etiketten skyves inn fra høyre side. Enkel å hekte på og enkel å ta bort.

● PÅ LAGER | VARENR: 12030-2-A5

NOK **130**

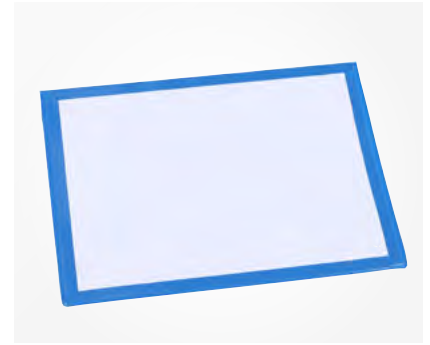

## ETIKETTHOLDER A5 10 STK

10 stk etikettlommer tilpasset etikett/ark med A5 størrelse. Etiketten skyves inn fra høyre side. Etiketten har hull for oppheng eller kan stiftes fast.

● PÅ LAGER | VARENR: 12030-3-A5

NOK **125**



## ETIKETTLOMMER A5 MED HÅNDTAK - 10 STK

10 stk etikettlommer med håndtak tilpasset etikett/ark med A5 størrelse. Etiketten skyves inn fra høyre side. Enkel å henge opp og enkel å ta ned.

● PÅ LAGER | VARENR: 12030-4-A5

NOK **165**



## ETIKETTLOMMER A5 MED TRÅDBØYLE - 10 STK

10 stk etikettlommer med trådbøyle tilpasset etikett/ark med A5 størrelse. Etiketten skyves inn fra toppen.

● PÅ LAGER | VARENR: 12030-5-A5-L

NOK **160**



## ETIKETTHOLDER HYLLER 950X26 MM - 10 STK

For plassering av etiketter på hyllekant. Etikettholderen festes med selvklebende tape. Enkel plassering av etikett ved å føre etiketten ned i toppen av etikettholderen - lett å bytte etikett.

● PÅ LAGER | VARENR: 12030-6-95026

NOK **250**

# MAGNETETIKETTER

Magnetetiketter for merking av reoler. Glem gamle klebelapper som man ikke klarer å fjerne. Enkelt å skifte merking og skånsom mot underlaget.



## MAGNETETIKETTER 50 X 120 MM

Alternativ 1 - H: 50 mm, L: 120 mm, Pakker à 50 stk

● PÅ LAGER | VARENR: 11120

NOK **295** PR PK

## MAGNETETIKETTER 25 X 80 MM

Alternativ 2 - H: 25 mm, L: 80 mm, Pakker à 50 stk

● PÅ LAGER | VARENR: 11121

NOK **170** PR PK



## MAGNETETIKETT PÅ RULL HØYDE 20 MM

H 20 mm - Rull på 30 m

Magnetetikett på rull som er enkel å klippe opp i ønsket lengde.

Skriv rett på etiketten, klipp av og fest den på stålhyllen.

● PÅ LAGER | VARENR: 11122-20

NOK **430** PR RULL



## MAGNETETIKETT PÅ RULL HØYDE 50 MM

H 50 mm - Rull på 30 m

Magnetetikett på rull som er enkel å klippe opp i ønsket lengde.

Skriv rett på etiketten, klipp av og fest den på stålhyllen.

● PÅ LAGER | VARENR: 11122-50

NOK **995** PR RULL

## KRAFTIGE VERKTØYBENKER

- ✓ Verktøybenker med og uten overhyller.
- ✓ 40 mm topplate.
- ✓ Kan også leveres med stålkledd benkeplate.
- ✓ Opphengsplate med tilbehør (9x9 mm hull, senteravstand 38 mm).
- ✓ Bordhøyde 850 mm.
- ✓ **500 kg belastning.**

**ALT I KATALOGEN:**

- ✓ 99% er lagervare
- ✓ kvalitet til lav pris
- ✓ omgående levering



### VERKTØYBENK 1

Enkelt bord

H: 850 mm, B: 1520 mm, D: 750 mm.  
Justerbare ben 685-950 mm.

**Kapasitet 500 kg**

● PÅ LAGER | VARENR: 12500-1



**NOK 4.300**



### VERKTØYBENK 2

Med skuffe/skap seksjon

H: 850 mm, B: 1520 mm, D: 750 mm.  
1 skuff H: 150 mm m/sylinderlås  
1 skap H: 450 mm m/sylinderlås

**Kapasitet 500 kg**

● PÅ LAGER | VARENR: 12500-2

**NOK 7.200**

# KRAFTIGE VERKTØYBENKER



Tysk topp  
kvalitet

## VERKTØYBENK 3

Med skuffe seksjon

H: 850 mm, B: 1520 mm, D: 750 mm.

2 skuffer H: 150 mm m/sylinderlås

1 skuff H: 300 mm m/sylinderlås

**Kapasitet 500 kg**

● PÅ LAGER | VARENR: 12500-3

**NOK 8.490**

Kan leveres med stålkledd benkeplate

Bredde 1520 mm eller 2000 mm.



## VERKTØYBENK 4

Med dobbel skuffe/skap seksjon

H: 850 mm, B: 2000 mm, D: 750 mm.

3 skuffer H: 150 mm m/sylinderlås

1 skuff H: 300 mm m/sylinderlås

1 skap H: 450 mm m/sylinderlås

**Kapasitet 500 kg**

● PÅ LAGER | VARENR: 12500-4

**NOK 11.900**

# KRAFTIGE VERKTØYBENKER

- ✓ Verktøybenker med og uten overhyller.
- ✓ 40 mm topplate.
- ✓ Kan også leveres med ståkledd benkeplate.
- ✓ Opphengsplate med tilbehør (9x9 mm hull, senteravstand 38 mm).
- ✓ Bordhøyde 850 mm.
- ✓ **500 kg belastning.**
- ✓ Helsveisede underskap/kabinett.



## VERKTØYBENK 5

Med skuffe seksjon og overhylle

H: 1700 mm, B: 1520 mm, D: 750 mm

2 skuffer H: 150 mm

1 skuff H: 300 mm m/sylinderlås

Plastskuffer 8 stk Futura 4 og 12 stk Futura 5 (se side 58)

Kroker og bøyler som avbildet (detaljer se side 65)

**Kapasitet 500 kg**

● PÅ LAGER | VARENR: 12500-5

**NOK 10.950**



## VERKTØYBENK 6

Med skuffe seksjon og overhylle

H: 2000 mm, B: 1520 mm, D: 750 mm

2 skuffer H: 150 mm

1 skuff H: 300 mm m/sylinderlås

Plastskuffer 16 stk Futura 4 og 4 stk Futura 5 (se side 58)

Kroker og bøyler som avbildet (detaljer se side 65)

**Kapasitet 500 kg**

● PÅ LAGER | VARENR: 12500-6

**NOK 11.500**

# KRAFTIGE VERKTØYBENKER

## ALT I KATALOGEN:

- ✓ 99% er lagervare
- ✓ kvalitet til lav pris
- ✓ omgående levering



## VERKTØYBENK 7

Med dobbel skuffe/skap seksjon og overhylle

H: 1700 mm, B: 2000 mm, D: 750 mm

3 skuffer H: 150 mm

1 skuff H: 300 mm m/sylinderlås

1 skap H: 450 mm

Plastskuffer 11 stk Futura 4 og 16 stk Futura 5 (se side 58)

Kroker og bøylor som avbildet (detaljer se side 65)

**Kapasitet 500 kg**

● PÅ LAGER | VARENR: 12500-7

NOK **15.950**



Tysk topp  
kvalitet

## VERKTØYBENK 8

Med dobbel skuffe/skap seksjon og overhylle

H: 2000 mm, B: 2000 mm, D: 750 mm

3 skuffer H: 150 mm

1 skuff H: 300 mm m/sylinderlås

1 skap H: 450 mm

Plastskuffer 15 stk Futura 4 og 22 stk Futura 5 (se side 58)

Kroker og bøylor som avbildet (detaljer se side 65)

**Kapasitet 500 kg**

● PÅ LAGER | VARENR: 12500-8

NOK **17.500**

# MATTER

HYGIENE PRO – INDUSTRIKVALITET er en tørkematte av meget høy kvalitet. Baksiden av matten er av ren naturgummi. Noe som gjør at matten kan vaskes ved 40°C. I tillegg er baksiden støpt på en konveks form som gjør at matten suger seg fast til underlaget. Fibrene er gjennomfarget og buntet sammen nede, slik at matten også har en børste effekt. Antibakteriologisk, ingen sopp og råte.

**NB!** Våre matter er av ren naturgummi og må ikke sammenlignes med rimelige varianter. Meget lang levetid!



NOK **530**

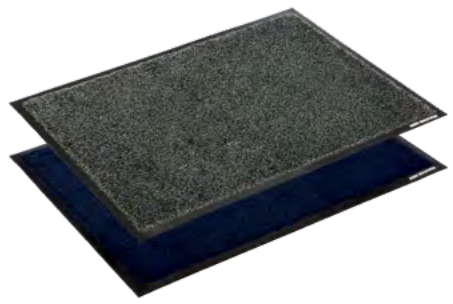

## HYGIENE PRO 600 X 900 MM

Dimensjoner	Farge	Varenr.
600 x 900 mm	Grå	16001-1
600 x 900 mm	Blå	16001-2

● PÅ LAGER

NOK **530**

## HYGIENE PRO 850 X 1500 MM

Dimensjoner	Farge	Varenr.
850 x 1500 mm	Grå	16000-1

● PÅ LAGER

NOK **1.090**



# MATTER

## ALT I KATALOGEN:

- ✓ 99% er lagervare
- ✓ kvalitet til lav pris
- ✓ omgående levering

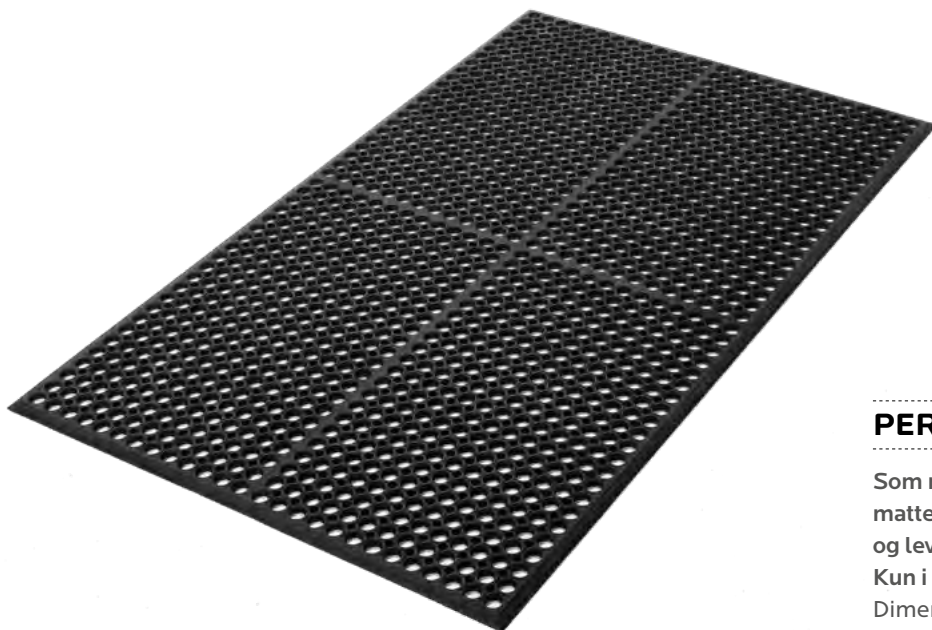

## PERFO ØKONOMI

Som navnet tilsier er dette en meget økonomisk matte. Matten er en av de mykeste på markedet og levers med skråkanter på alle sider.

Kun i sort naturgummi.

Dimensjon: 910 x 1520 mm, Tykkelse: 13 mm

Vekt: 10 kg, Hardhet: 55-60 shore

● PÅ LAGER | VAREN: 16020-1

**NOK 790**

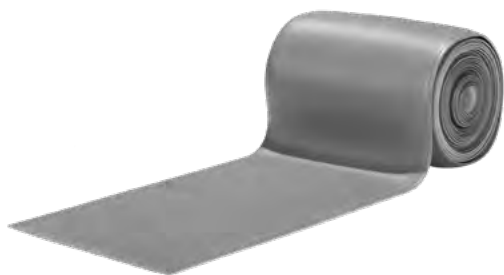

## SENSOMATTEN 610 MM BREDDE

Den originale Sensomatten er en lett og behagelig arbeidsmatte for tørre gulv. Matten er elastisk fjærende og støtdempende med grå ruglet overflate. 9 mm tykk. Vi leverer denne matten i løpemeter eller hele ruller. Be om pris på hel rull.

● PÅ LAGER | VAREN: 16010-1

**NOK 280** pr løpemeter



## SENSOMATTEN 910 MM BREDDE

Den originale Sensomatten er en lett og behagelig arbeidsmatte for tørre gulv. Matten er elastisk fjærende og støtdempende med grå ruglet overflate. 9 mm tykk. Vi leverer denne matten i løpemeter eller hele ruller. Be om pris på hel rull.

● PÅ LAGER | VAREN: 16010-2

**NOK 390** pr løpemeter

# ERGONOMIMATTEN

- ✓ Den kuleformede overflaten gir meget god ergonomisk effekt med avlastning for rygg og ben.
- ✓ I tillegg er den behagelig å stå på, og skrånkanter på alle sider reduseres risikoen for snubling.
- ✓ Matten har løse midt- og endestykker, og kan skjøtes til ønsket lengde med ekstra midtstykker.

Dimensjoner:	
Midtstykke: 800 x 700 mm	13,5 mm tykk, 5,5 kg
Endestykke: 800 x 300 mm	13,5 mm tykk, 2,5 kg
Hardhet:	45-50 shore

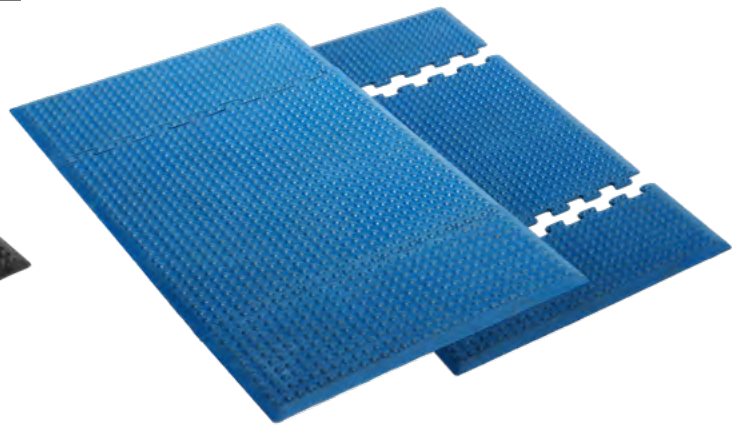
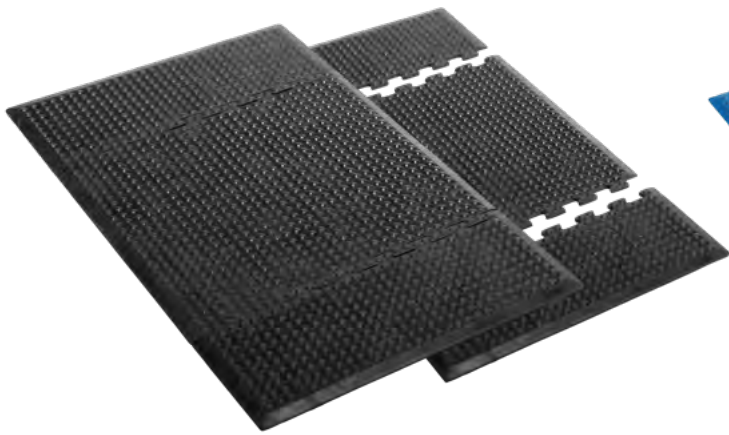

## ERGONOMI SKJØT

Leveres kun i sort farge

● PÅ LAGER | VAREN: 16032-1

● PÅ LAGER | VAREN: 16031-1

**Midtstykke**

**NOK 1.020**

**Endestykke**

**NOK 530**

## ERGONOMI SKJØT NITRIL (NÆRINGSMIDDEL)

Foretrekkes av næringsmiddelindustrien da den gir minimal bakterie-oppblomstring. Nitrilgummi er spesielt bestandig mot olje, fett og kjemikalier. Utmerket til storkjøkken, slakteri og bakeri. Leveres kun i blå farge

● PÅ LAGER | VAREN: 16032-2

● PÅ LAGER | VAREN: 16031-2

**Midtstykke**

**NOK 1.250**

**Endestykke**

**NOK 710**

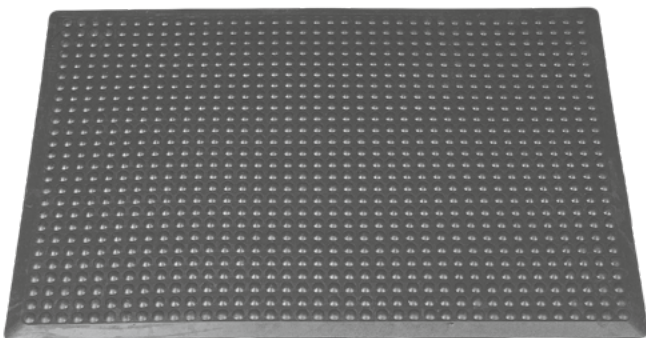

## ERGONOMI SINGEL

Matten passer til en arbeidsstasjon. Den kuleformede overflaten gir meget god ergonomisk effekt med avlastning for rygg og ben. Den er behagelig å stå på, og med skrånkanter på alle sider, reduseres risikoen for snubling.

Leveres kun i sort farge.

700 x 1000 mm, 13,5 mm tykk og 6 kg

Hardhet: 45-50 shore

● PÅ LAGER | VAREN: 16030-1

**NOK 1.390**

# INNHold

<b>PALLEREOLER</b>	<b>side</b>
Pallereol	2-3
Tilbehør til pallereol	4-5
<b>HYLLELAGRING</b>	
Kraftig multisystem	6-9
Universalreol	10-11
Arkivreol	16
Kraftig småvarereol	12-13
Småvarereol	14-15
Hygienisk reol i aluminium/plast	18-19
<b>LANGGODSLAGRING</b>	
Lett grenreol	20
Medium grenreol	21
Kraftig grenreol	22-23
Stålpaller	24-27
<b>DEKKLAGRING</b>	
Dekkreol	28-30
Dekkvogn	29
Kombireol	17
Garasjereol	17
<b>STIGER/TRANSPORT</b>	
Jekketraller	31
Sekketralle/Dekktralle	32-33, 38
Trillevogn/Skyvetraller/trekkvogn	30-31
Servicetraller	34-36, 38
Verktøytraller	37
Rengjøringstraller	39
Trapper/Stiger/Stillas	40-41
Lastestopper	53

## TRYGGHET OG TILLIT

### GARANTI

Våre varer har generelt 2 års garanti mot fabrikkfeil ved normal bruk. Enkelte varer har 5 års garanti. Vi skaffer reservedeler eller bytter varen kostnadsfritt.

### RETURRETT

For å øke kjøpetryggheten for kunder som ikke har anledning til å se/prøve varen hos oss, gjelder returrett innen 8 dager på varer som ikke oppfyller forventningene gitt i katalogen. Ved kjøp av større antall må det først bestilles en prøve for at returretten skal gjelde.

Vi dekker returfrakt ved reklamasjon eller feilleveranse. Returfrakt og handlingsgebyr for vareprøver og feilbestilte varer bekostes av kunden.

### RETUR SKAL ALLTID FORHÅNDSAVTALES

Returvarer skal alltid emballeres forsvarlig, fortrinnsvis i originalemballasjen. Vi kan dessverre ikke godta returer uten emballasje. Skader som kunden selv er opphav til kan ikke erstattes av oss. Returrett gjelder ikke spesialbestilte varer.

Monteringsanvisninger medfølger, og kan også lastes ned fra våre nettsider.

<b>SKAP - LÅSBARE</b>	<b>side</b>
Oppbevaringsskap	42-44
Kjemikalieskap	44
Garderobeskap	45
Småromskap	46-47
<b>BOKS/SKUFFELAGRING</b>	
Eurobokser og tilbehør / Variobokser	48-49
Eurobokstreol	50-53
Avfallshåndtering	54-55
Aluminiumsboxer	56-57
Plastbokser – Stemo	58-59
Delelagerreol	60-61, 63
Plastbokser – Futura	62
Delelagerstativ	64-65
Delelager veggoppheng	66
Deleskap	67
Verktøyskap/Verktøypanel	68
Kroker og holdere	69
<b>VERKSTED / ARBEIDSPASSINNREDNING</b>	
Nettingcontainer	16
Arbeidsbord	70-71
Trommelreol	72
Opphengsreol	73
Etikettholdere	74
Magnetetiketter	75
Kraftige verktøybenker	76-79
Matter	80-82

## SALGS- OG LEVERINGSBETINGELSER

### PRISER

Alle priser og beløp er oppgitt eksklusiv mva og frakt. Prisene vil bli endret dersom det er endringer i leverandørenes priser, endringer i valutakurser, tollsatser eller avgifter.

### BESTILLING

Bestilling kan gjøres på telefon 70 17 60 00, pr. telefax 70 17 60 01, E-post (post@rydd.no) eller via Web-shop. Rydd Reolsystems åpningstider er fra 08.00 til 16.00 alle hverdager, vår Web-shop er åpen 24 timer i døgnet hele året.

### LEVERING OG RISIKOOVERGANG

Varene leveres Ex works RYDD REOLSYSTEMS lager i Ålesund. Alle leveranser skjer via det/de faste transportselskaper som RYDD REOLSYSTEM har avtale med. Ønsker kunden andre transportmidler/selskaper, skal kunden selv sørge for henting. Normal leveringstid er 2 dager + frakttid. RYDD REOLSYSTEM sender varer innen 2 dager fra bestillingsdato dersom ikke annet er avtalt.

Salgs- og leveringsbetingelsene finner du komplett på [www.rydd.no](http://www.rydd.no)

# NYHET FRA RYDD

Bestill på [www.storeaway.no](http://www.storeaway.no) eller ring 70 17 60 00

## STOREAWAY

SMART OPPHENGSSYSTEM FOR LAGRING AV SKI,  
SYKKEL, SNOWBOARD OG MYE MER!

VEGGMODUL



+

SKIMODUL



SKISTAVMODUL



SNOWBOARDMODUL



SYKKELMODUL



=



NOK **1990,-**  
ex mva

For flere pakkeløsninger se: [WWW.STOREAWAY.NO](http://WWW.STOREAWAY.NO)

**RYDD**  
®

Besøk vår nettbutikk og handle online på [www.rydd.no](http://www.rydd.no)  
eller bestill på vår **Ordretelefon 70 17 60 00**

RYDD® REOLSYSTEM AS Borgundfjordvn. 58, NO-6017 Ålesund, [post@rydd.no](mailto:post@rydd.no)