



SMÅVAREREOL

PAKKEPRIS

3 SEKSJONER, 15 HYLLER

● PÅ LAGER | VARENR: 10200-30-3

NOK **5.590**

JEKKETRALLE

NOK **3.590**

● PÅ LAGER | VARENR: 20000-1150



NY CHAT
FUNKSJON!

Har du spørsmål?
Snakk med oss her!



PALLEREOLER TILBEHØR

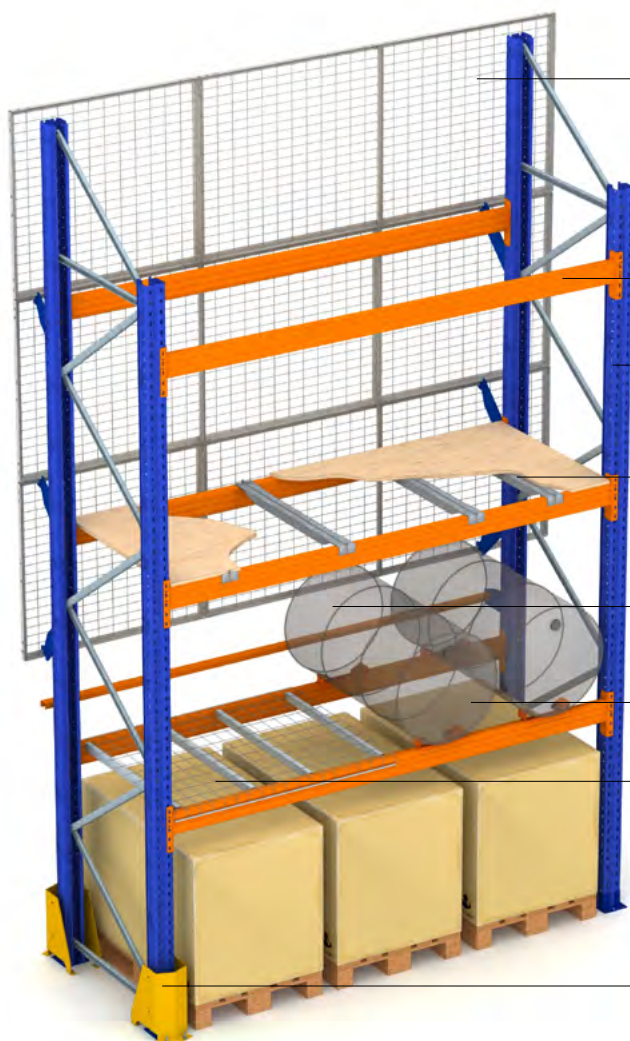

Fallsikring

Bærejern

Stige

Bakstopper

VARENR: 10025-2700

FRA NOK **360**

Kraftig nettinghylle

VARENR: 10023-0890

FRA NOK **630**

Stigebenbeskytter

VARENR: : 10028-1

NOK **795**

Sikringsinlegg

VARENR: 10021-1050

NOK **215**

Fatholder

VARENR: 10022

NOK **920**

Ta kontakt for priser på bærejern og stiger.

Chat, mail eller telefon

Se også på rydd.no



UTTREKKSVOGN - 600 KG

Plasser hele paller på uttrekksenheten, trekk ut og plukk ved behov. Kapasitet på 600 kg og har 70% uttrekk. Leveres i blå - RAL 5010 og med antisklitape for å sikre at pallen står stødig.

Montering på bærejern Inkl. montasjesats

● PÅ LAGER | VARENR: 12010-0600-070

NOK **4.390**



UTTREKKSVOGN - 700 KG

Økonomimodell. Plasser hele paller på uttrekksenheten, trekk ut og plukk ved behov. Effektiv utnyttelse av plukkposisjoner i pallereol. Kapasitet på 700 kg og har 65% uttrekk. Leveres i sort - RAL 9005.

Montering på bærejern Inkl. montasjesats

● PÅ LAGER | VARENR: 12010-0700-065

NOK **3.890**

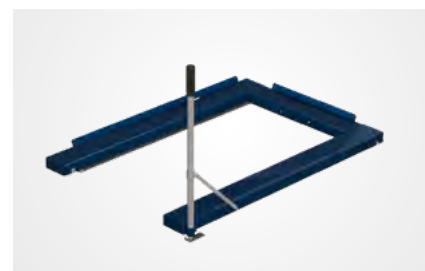

UTTREKKSVOGN - 800 KG

Uttrekksenhet til montering på gulv. Plasser hele paller på uttrekksenheten, trekk ut og plukk ved behov. Kapasitet på 800kg med 85% uttrekk. Uttrekksenheten kan også lastes med jekketralle. Montering på gulv og inkluderer ekspansjonsbolter for feste til gulv.

● PÅ LAGER | VARENR: 12010-0800-085-G

NOK **4.550**

PALLEREOLER



KOMPLETT PAKKEPRIS

PALLEREOL ALT. 4:

3 stiger H: 2500 mm,

10200 kg pr stige

8 Bærejern L: 2700 mm,

2580 kg pr par (860 kg pr pall)

Total lengde 5700 mm

● PÅ LAGER | VARENR:10060-4

NOK **10.500**

«BYGG» OGSÅ DINE EGNE PALLEREOLER - www.rydd.no

Pallereol

Dette er reolen for gods som står på paller. Vår kraftige pallereol som tåler høy belastning da vi har valgt å lagere en standard høy kapasitet på pallereolene våre. Kan tilpasses ytterligere med kortere eller lengre bærejern - ta evt kontakt med oss for å få bistand til dette.



Småvareereol



Kraftig småvareereol



Multisystem



Dekkreol



Universaltreol



Pallereol



Grenereol

Velg høyde



Velg antall seksjoner



Velg antall nivåer



Total størrelse

Høyde: 4000mm Dybde: 1050mm Brekke: 8500mm Kapasitet: 2580kg per nivå

Antall palteplasser: 36

Lysåpning: 1213mm (beregnet avstand mellom hyller)

22.300 eks. mva

Kjøp

Chat med oss!



KRAFTIG MULTISYSTEM

INGEN
SKRUIING

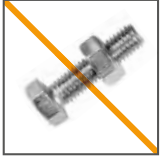

KUN
HAMMER



KAN STÅ
SEPARAT



HØY VEKT-
BELASTNING

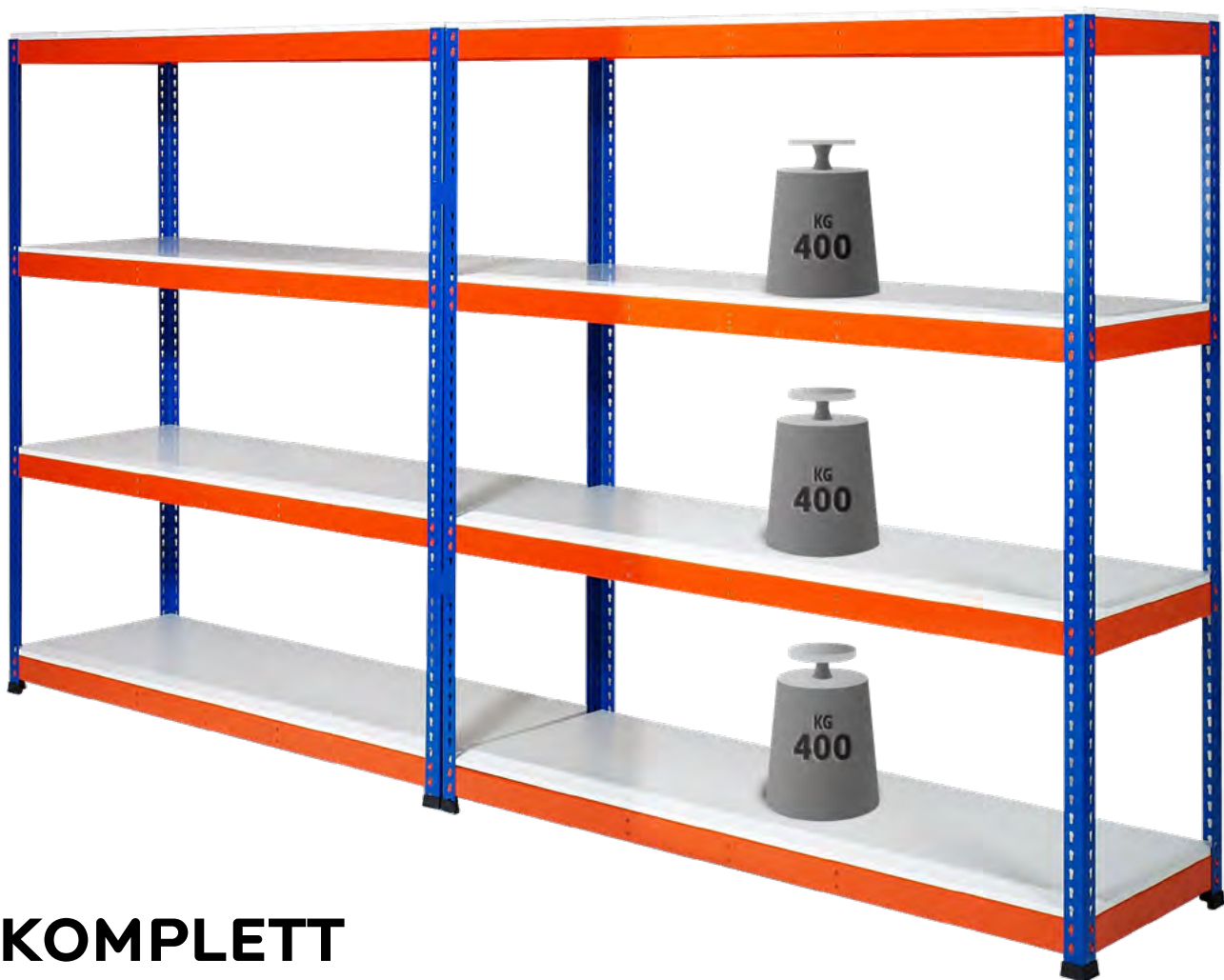

KOMPLETT PAKKEPRIS

MULTISYSTEM 2 SEKSJONER, 4 NIVÅ:

8 stolper H: 1981 mm, 8 hyller L: 1841 mm

Dybde: 468 mm, Total lengde 3682 mm

Hyller av hvite melaminplater
(hardplastlaminerte sponplater)

Kapasitet 400 kg pr hylle

Monteringshammer inkludert

NOK 8.420

● PÅ LAGER | VARENR: 10370-468-20X2

- ✓ Høyder: 1981, 2438 og 3048 mm
- ✓ Dybder: 316, 468, 621, 773 og 926 mm
- ✓ Bredder pr seksjon: 1230, 1541 og 1841 mm

HØYDEVALG



FARGEVALG

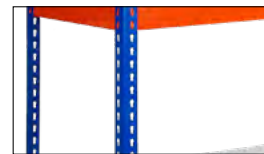

Standard - Blå/orange

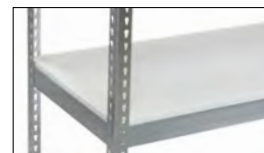

Alt. 1 - Galvanisert, melamin hyller



Alt. 2 - Galvanisert med stålhyller (pristillegg) 2 dybder



Alt. 3 - SORT (antracit) 2 dybder

«BYGG» DITT EGET MULTISYSTEM - www.rydd.no

Multisystem

En perfekt reol til alle typer hyllegods. Brede åpninger gir plass til store kuller. Med rammer av stål som holder en melaminplate (plastikkbelagt sponplate) så er dette en solid hylle som tåler stor belastning. Denne reolen har ingen skruing og ingen skræsteg og er derfor svært enkel å montere. Multisystem krever en hylle i bunn for sikkert oppsett.

Småvarereol

Kraftig småvarereol

Multisystem

Dekkreol

Universalreol

Pallereol

Grenreol

Velg bredde

1541 ————— 1841

Velg dybde

316 — 468 — 621 — 773 — 926

Velg høyde

1981 ————— 2438 ————— 3048

Velg antall seksjoner

1 — 2 — 3 — 4 — 5

Velg antall hyller

3 — 4 — 5 — 6 — 7 — 8 — 9 — 10

Total størrelse

Høyde: 1981mm Dybde: 621mm Bredder: 5523mm Kapasitet: 400kg per hylle

Lysåpning: 527mm (beregnet avstand mellom hyller)

Farge på stolpe

Blå Galv

Farge på side

Orange Galv

14.520 eks. mva

Chat med oss!

KRAFTIGE SMÅVARE REOLER

INGEN
SKRUIING

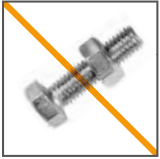

KUN
HAMMER



KAN STÅ
SEPARAT



HØY VEKT-
BELASTNING



Fargevalg
på stolper!

DYBDEVALG



FARGEVALG

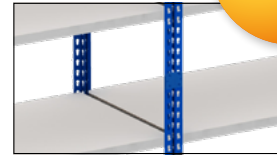

Standard blå



Alt. lys grå



3 SEKSJONER, DYBDE 621 MM

12 hjørnestolper Høyde 1981 mm

15 hyller Dybde 621 mm

Total lengde 3090 mm

Kapasitet 275 kg pr hylle

Monteringshammer inkludert

● PÅ LAGER | 10840-621-20X3

**KOMPLETT
PAKKEPRIS**

NOK 8.520

TROMMELREOLER



Reolene kan monteres sammen.
Finnes også i dybde 621 mm.

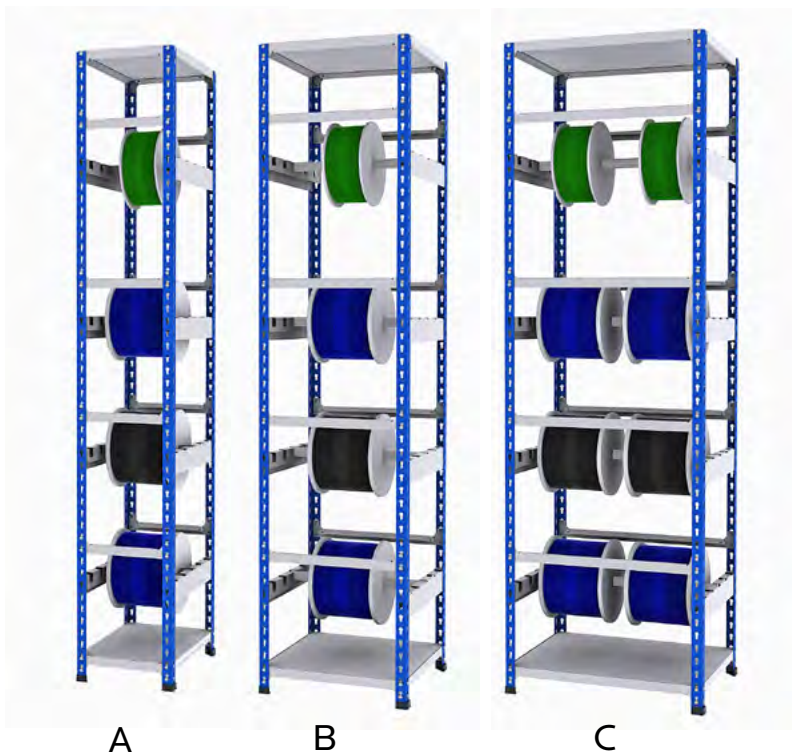

A H: 1981 mm, D: 468 mm, L: 316 mm
● PÅ LAGER | VAREN: 10835-0468-0316-20-4N4R

NOK **2.190**

B H: 1981 mm, D: 468 mm, L: 468 mm
● PÅ LAGER | VAREN: 10835-0468-0468-20-4N4R

NOK **2.340**

C H: 1981 mm, D: 468 mm, L: 621 mm
● PÅ LAGER | VAREN: 10835-0468-0621-20-4N4R

NOK **2.760**

«BYGG» DIN EGEN KRAFTIGE SMÅVAREREOL - www.rydd.no

Kraftig småvareareol

En perfekt reol til tungt mindre hyllegods. Med rammer av stål som holder en melaminplate (plastikkbelagt sponplate) så er dette en solid hylle som tåler stor belastning. Denne reolen har ingen skruling og ingen skrånning og er derfor svært enkel å montere. Kraftig småvareareol krever en hylle i bunn for sikkert oppsett.



Småvareareol



Kraftig småvareareol



Multisystem



Dekkareol



Universallareol



Pallareol



Grenareol

Velg bredde

1030 1230

Velg dybde

316 468 621 743 1030 1230

Velg høyde

1981 2438 3048

Velg antall seksjoner

1 2 3 4 5 6 7 8

Velg antall hyller

1 4 5 6 7 8 9 10

Velg farge

Blå

Grå

Total størrelse

Høyde: 1981mm Dybde: 621mm Brekke: 4120mm Kapasitet: 275kg per hylle

Lysåpning:

442mm (beregnet avstand mellom hyller)



Chat med oss!

11.360 eks. mva

Kjøp



SMÅVARE REOLER

HØY VEKT-
BELASTNING



SKJULTE
HYLLEKLIPS

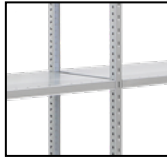

JUSTERBARE
HYLLER 25MM



KOMPLETT PAKKEPRIS

SMÅVARE REOL 5 SEKSJ. DYBDE 300 MM

6 Komplette gavler, H: 2000 mm

25 hyller L: 965 mm D: 300 mm

Total lengde 5050 mm

Kapasitet 160 kg pr hylle

● PÅ LAGER | VARENR: 10200-30-5

TILBEHØR TIL SMÅVARE REOL

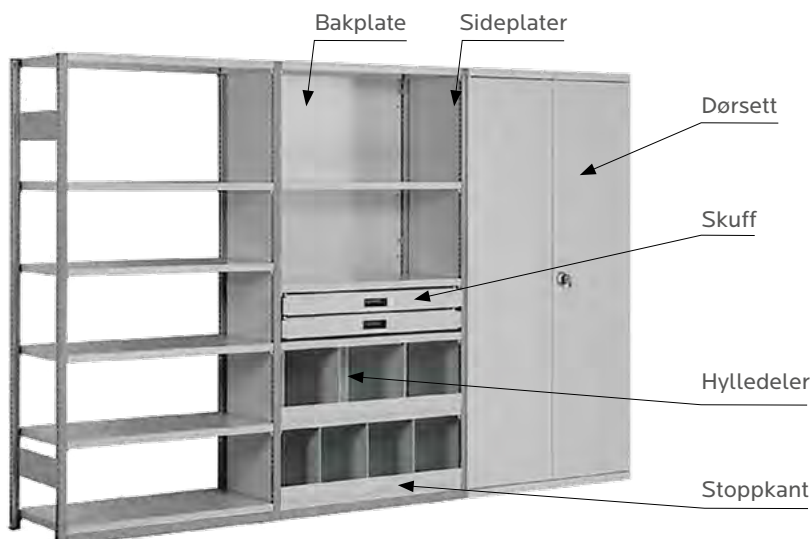

NOK 8.950



KOMPLETT PAKKEPRIS

SMÅVAREREOL 3 SEKSJ. DYBDE 300 MM

4 Komplette gavler, H: 2000 mm

15 hyller L: 965 mm D: 300 mm

Total lengde 3050 mm

Kapasitet 160 kg pr hylle

● PÅ LAGER | VARENR: 10200-30-3

NOK **5.590**

«**BYGG**» DIN EGEN SMÅVAREREOL - www.rydd.no

Småvarereol

En perfekt reol til mindre hyllegods. Denne reolen har stålhylter som henger på klips. Dette gjør at hyllene er svært enkle å justere.



Småvarereol



Kraftig småvarereol



Multisystem



Dekkreol



Universalreol



Pallereol



Grenreol

Velg dybde

300 400 500 600

Velg høyde

2000 2500 3000

Velg antall seksjoner

1 2 3 4 5 6 7 8

Velg antall hyller

3 4 5 6 7 8 9 10 11 12 13



Total størrelse

Høyde: 2000mm Dybde: 400mm Brekke: 4050mm Kapasitet: 160kg per nivå

Lysåpning:

443mm (beregnet avstand mellom hyller)

Chat med oss!

7.990 eks. mva

Kjøp

UNIVERSALREOLER

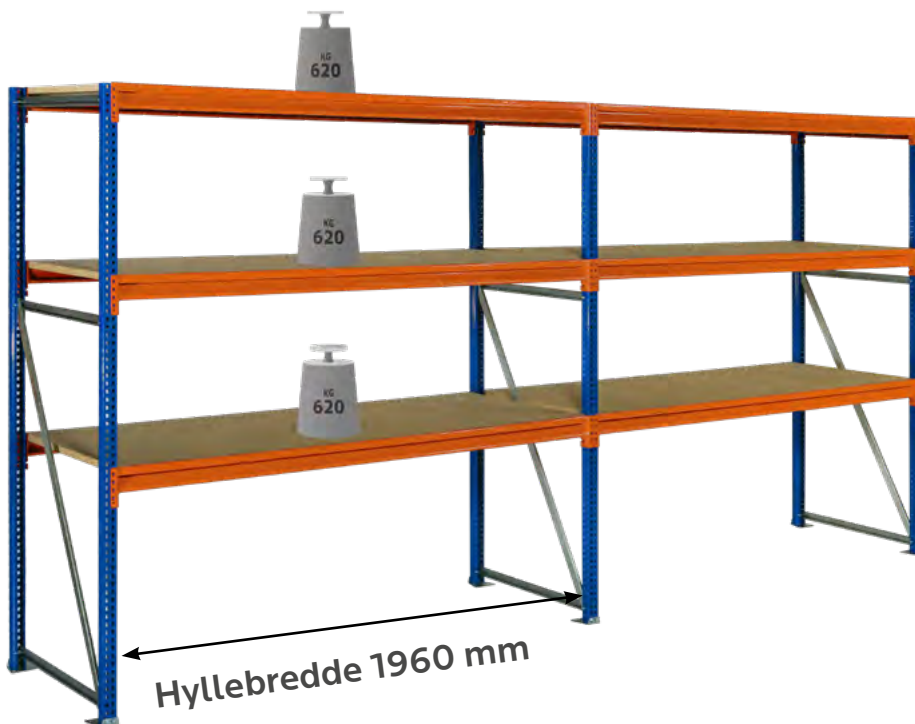
KOMPLETT
PAKKEPRISALTERNATIV 3
HØYDE 2000 MM

Leveres komplett med 2 seksjoner og 3 nivå pr seksjon.

Innleggsplater i 25 mm spon av høy kvalitet.

H: 2000 mm, D: 800 mm, Totallengde: 4100 mm

Kapasitet 620 kg pr par bærejern

● PÅ LAGER | VARENR: 10400-3

Leveres i høyder på:

2000, 2500, 3000, 3600 mm

NOK **9.990**



KOMPLETT PAKKEPRIS

ALTERNATIV 4 HØYDE 2000 MM

Leveres komplett med 2 seksjoner og 2 nivå pr seksjon.

Innleggsplater i 25 mm spon av høy kvalitet.

H: 2000 mm, D: 800 mm, Totallengde: 5180 mm,

Kapasitet 600 kg pr par bærejern

● PÅ LAGER | VARENR: 10400-4

NOK **9.490**

EUROBOKSER

- ✓ Kraftige Eurobokser. Stablebar med og uten lokk. Kan fåes med låsbart lokk.
- ✓ NB! God plastkvalitet.
- ✓ Produsert i polypropylen og polyetylen.
- ✓ Formstabil i temperaturer fra -20°C til + 80°C.
- ✓ Tåler både vann og olje.
- ✓ Kan resirkuleres.



EUROBOKS

Type	Varenr. (● PÅ LAGER)	Dybde (MM)	Bredde (MM)	Høyde (MM)	Pris (NOK)
5 liter	● 15010-05	300	200	120	70
10 liter	● 15010-10	400	300	120	130
20 liter	● 15010-20	400	300	220	185
24 liter	● 15010-24	600	400	120	210
33 liter	● 15010-33	600	400	150	260
50 liter	● 15010-50	600	400	236	320
70 liter	● 15010-70	600	400	340	395

VARIOBOKSER

- ✓ Boksene passer i Euroboks 24 og 33 liter



VARIOBOKS

Type	Varenr. (● PÅ LAGER)	Dybde (MM)	Bredde (MM)	Høyde (MM)	Pris (NOK)
16	● 15018-16	137	87	110	50
8L	● 15018-08-L	274	87	110	75
8	● 15018-08	137	174	110	55
4	● 15018-04	274	174	110	95
2	● 15018-02	350	274	110	165

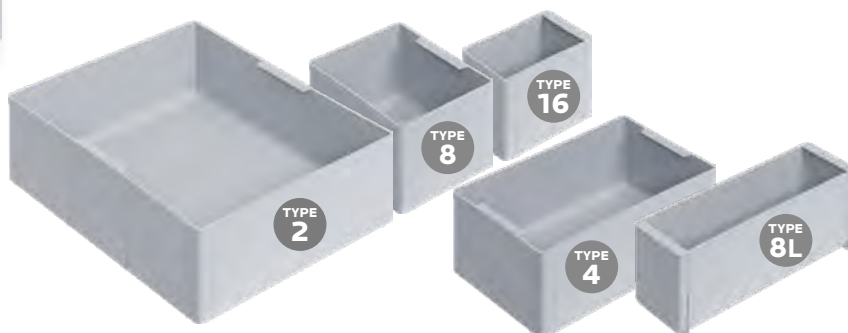

KRAFTIGE DEKKREOLER

- ✓ Utrolig enkel å montere, demontere, flytte etc.!
- ✓ Høyder 2000, 2500, 3000, 3600 mm
- ✓ Lengder 1425 , 1785, 1960 og 2500 mm
- ✓ Kapasitet 377 kg pr par bærejern



KOMPLETT PAKKEPRIS

DEKKREOL ALT. 1 3 seksjoner, 3 nivå

Leveres komplett med plass til 72 dekk

4 stiger H: 2000 mm,

18 bærejern L:1785 mm

Totallengde: 5650 mm,

Dybder: 400 eller 500 mm

● PÅ LAGER | VAREN: 10500-1

NOK **9.790**

«**BYGG**» DIN EGEN DEKKREOL - www.rydd.no

Dekkreol

En solid dekkreol med kraftige bærejern som gjør reolen svært stabil også ved lagring av dekk med felg. Denne reolen bygger på samme prinsipp som pallereolen, men er beregnet for dekk. Svært enkel å montere siden bærejerna skal hektes på stigen.



Småvareol



Kraftig småvareol



Multisystem



Dekkreol



Universaltreol



Pallereol



Grenreol

Velg dybde

400 500

Velg høyde

2000 2500 3000 3600

Velg antall seksjoner

1 2 3 4 5 6 7

Velg antall nivåer

3 4 5



Total størrelse

Høyde: 2500mm Dybde: 500mm Breidde: 7430mm Kapasitet: 377kg per nivå

Antall dekk:

128

Lysåpning:

646mm (beregnet avstand mellom hyller)

Chat med oss!

16.400 eks. mva

Kjøp

KRAFTIGE DEKKREOLER FOR CONTAINERE



KOMPLETT PAKKEPRIS

DEKKREOL TIL 20 FOTS CONTAINER

Leveres komplett med plass til 144 dekk

8 stiger H: 2000 mm

36 bærejern L: 1785 mm

Totallänge: 5650 mm

Dybder: 400 eller 500 mm

● PÅ LAGER | VARENR: 10500-20

NOK **14.900**

DEKKVOGN



KRAFTIG DEKKVOGN

Utvendige mål: H: 2200 mm,
L: 1900 mm, D: 610 mm. Rørene har
lengde på 1800 mm og horisontal
avstand mellom rør er ca 400 mm.

● PÅ LAGER | VARENR: 13200

NOK **5.590**

STÅLPALLE



Bildet viser 2 paller

STÅLPALLE SG-1121 m/GAVLER

B: 2150 mm, D: 1150 mm, H: 1200 mm
Komplett med 2 løse sidegavler.

Lastekapasitet 800 kg pr palle

● PÅ LAGER | VARENR: 13300-1121G

NOK **6.380**

DEKKTRALLE



DEKKTRALLE

Utvendige mål: H: 1665 mm, Kg: 200
Hjul diameter: 270 mm, punkteringsfri

● PÅ LAGER | VARENR: 20060-IN

NOK **3.395**

STÅLPALLER

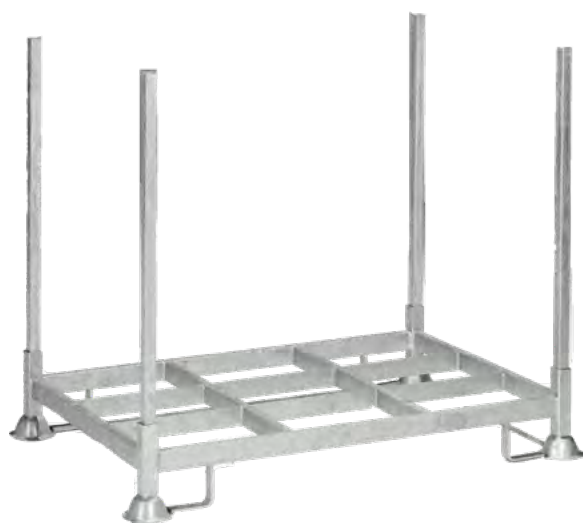

STÅLPALLE S-812

Leveres komplett med 1 stk palle

4 stk hjørnerør L: 1000mm

Hjørnerør 30x30x2 mm

B: 1200 mm - D: 800 mm

H: 1050 mm

Lastekapasitet 600 kg

● PÅ LAGER | VARENR: 13400-812

Kan også leveres med sidegavler

NOK **3.160**



STÅLPALLE SG-812

Leveres komplett med 1 stk palle

4 stk hjørnerør 1000 mm.

Hjørnerør 40x40x3 mm.

B: 1200 mm - D: 800 mm

H: 1050 mm

Lastekapasitet 1200 kg

● PÅ LAGER | VARENR: 13300-0812

NOK **3.380**

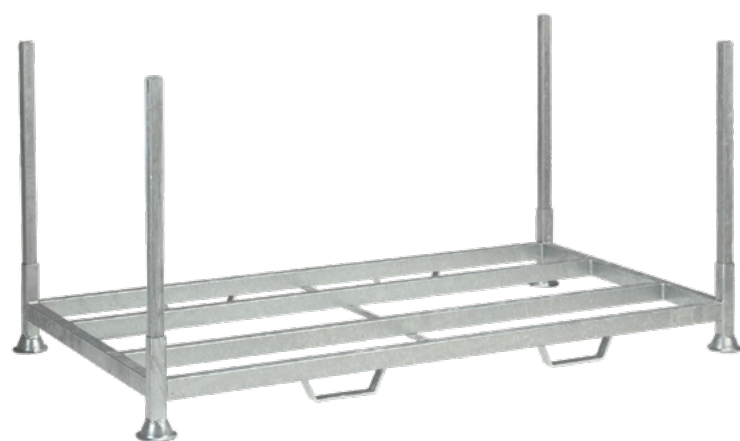

LANGODSPALLE SG-1121

Leveres komplett med 1 stk palle og

4 stk hjørnerør 1000 mm.

Hjørnerør 40x40x3 mm.

B: 2150 mm, D: 1150 mm, H: 1050 mm

Lastekapasitet 800 kg

● PÅ LAGER | VARENR: 13300-1121

NOK **5.950**

SKAP



Åpningsvinkel 110°

OPPBEVARINGSSKAP EASY

Helsveiset tysk kvalitetsskap.

H: 1950 mm, L: 890 mm, D: 415 mm

4 galvaniserte hyller – dybde 370 mm

Sylinderlås med 2 nøkler. 3 punkts låsing.

65 kg pr hylle

● PÅ LAGER | VARENR: 12110-415-1950

NOK 5.400

Åpningsvinkel 180°

OPPBEVARINGSSKAP 500

Helsveiset tysk kvalitetsskap.

H: 1950 mm, L: 1000 mm. D: 500

4 galvaniserte hyller, hylledybde 465 mm

Sylinderlås med 2 nøkler. 3 punkts låsing.

80 kg pr hylle. Også i dybde 600 mm.

● PÅ LAGER | VARENR: 12100-500-1950

NOK 7.670**SMÅROMSKAP 3 X 2**

B: 900mm. D: 500mm. H: 1950 mm

Innvendig skapmål 235 x 885 mm,

m/3 kroker. Perforerte luftehull i bakvegg.

Skapene har hasp for hengelås, men kan

leveres med sylinderlås om ønskelig.

● PÅ LAGER | VARENR: 12150-3X2

NOK 8.850**KJEMIKALIESKAP**

H: 1950 mm, L: 995 mm, D: 540 mm

Sylinderlås med 2 nøkler, 3 punkts låsing

4 galvaniserte hyller 990 x 500 x 75 mm

Oppsamler volum på 30 liter pr. hylle**Vektbelastning 150 kg pr hylle**

● PÅ LAGER | VARENR: 12130-545-1950

NOK 13.500**GARDEROBESKAP
2-DØRS**

H: 1850 mm, L: 600 mm, D: 500 mm

Inkl. hasp for hengelås

● PÅ LAGER | VARENR: 12120-2

NOK 4.390**GARDEROBESKAP
3-DØRS**

H: 1850 mm, L: 900 mm, D: 500 mm

Inkl. hasp for hengelås

● PÅ LAGER | VARENR: 12120-3

NOK 5.990

LETT GRENREOL

PAKKEPRIS
 ENSIDIG - HØYDE 2500

3 søyler H: 2500 mm
 9 armer L: 700 mm 200 kg pr arm
 Total lengde 3000 mm
Kapasitet pr nivå 600 kg
 (kapasitet pr arm 200 kg)

● PÅ LAGER | VARENR: 10700

DOBBELSIDIG

● PÅ LAGER | VARENR: 10701

NOK 22.500

NOK 16.900

MEDIUM GRENREOL

PAKKEPRIS
 ENSIDIG - HØYDE 3000

3 søyler H: 3000 mm
 9 armer L: 1000 mm
 Total lengde 3110 mm
Kapasitet pr nivå 1140 kg
 (kapasitet pr arm 380 kg)

● PÅ LAGER | VARENR: 10650-30-E

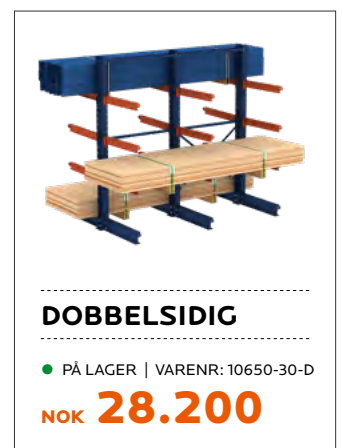
DOBBELSIDIG

● PÅ LAGER | VARENR: 10650-30-D

NOK 28.200

NOK 19.500

KRAFTIG GRENREOL



PAKKEPRIS ENSIDIG - HØYDE 3500

3 søyler H: 3500 mm
9 armer L: 1250 mm
Total lengde 3110 mm
Kapasitet pr nivå 1950 kg
(kapasitet pr arm 650 kg)

● PÅ LAGER | VARENR: 10650-35-E

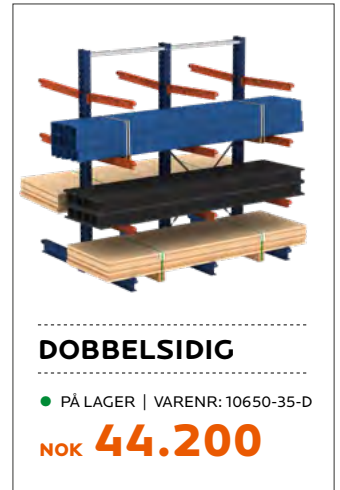



NOK **29.950**

«BYGG» DIN EGEN GRENREOL - www.rydd.no

Grenreol

Dette er den perfekte reolen til lagring av lange kottli. Vi lagerfører ulike varianter som dekker de fleste behov. Om du ikke finner ditt behov her så kan vi finne ditt oppsett så ta gjerne kontakt med oss!

 Småvarereol

 Kraftig småvarereol

 Multisystem

 Dekkreol

 Universaltreol

 Pallereol

 Grenreol

Velg høyde

2500 3000 3500 4500

Enkel / Dobbel

Enkel Dobbel

Velg antall seksjoner

1 2 3 4 5 6

Velg antall nivåer

2 3 4 5

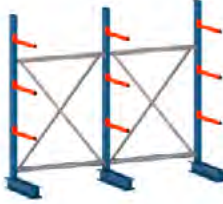

Total størrelse Høyde: 2500mm Lengde: 3100mm Arm Lengde: 700mm Kapasitet: 600kg per nivå (200kg per arm)

16.900 eks. mva Kjøp

Chat med oss!



ARBEIDSBORD / EUROBOKSREOL



INGEN SKRUIING KUN HAMMER

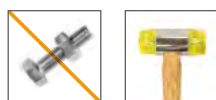

FARGEVALG

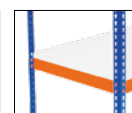

LAKKERT



GALVANISERT



ARBEIDSBORD ALT. 1 - GALVANISERT

Høyde 1981 mm. Bord: H: 1005 mm, L: 1841 mm, D: 773 mm
Overhyller: H: 990 mm, D: 316 mm

Kapasitet: 300 kg

● PÅ LAGER | VARENR: 10391-1841-773-GGM

NOK **4.790**

Dybde	Varenr. (● PÅ LAGER)	NOK
621 mm	● 10391-1841-621-GGM	4.400
926 mm	● 10391-1841-926-GGM	5.100

ARBEIDSBORD ALT. 3 - LAKKERT

H: 1005 mm, L: 1841 mm, D: 621 mm
Kan leveres med hjul.

Kapasitet: 300 kg

● | VARENR: 10393-1841-621

NOK **2.590**

Dybde	Varenr. (● PÅ LAGER)	NOK
773 mm	● 10393-1841-773	2.900
926 mm	● 10393-1841-926	3.200



FARGEVALG

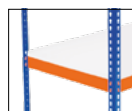

LAKKERT



GALVANISERT



Sort (antracit)



FARGEVALG

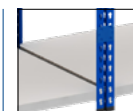

STANDARD BLÅ



ALT. LYS GRÅ

EUROBOKSREOL 16 - 70 LITERS BOKSER

Eurobokser: 16 kraftige bokser uten lokk.
H: 340 mm, B: 400 mm, D: 600 mm. 70 liter pr boks.

Multisystemreol: 4 stolper H: 1981 mm,
5 hyller L: 1841 mm D: 621 mm. **Kapasitet 400 kg pr hylle.**

● PÅ LAGER | VARENR: 15500-16-20-SSM

NOK **9.950**

EUROBOKSREOL 21 - 20 LITERS BOKSER

Eurobokser: 21 kraftige bokser uten lokk.
H: 220 mm, B: 300mm, D: 400mm. 20 liter pr boks.

Kraftig småvarereol: 4 stolper H: 1981 mm, 8 hyller
L: 1030 mm, D: 468 mm. **Kapasitet 275 kg pr hylle.**

● PÅ LAGER | VARENR: 15500-21-20

NOK **6.990**

PLASTBOKSER – FUTURA



LOKK

Klar plast. Beskytter mot støv.

Tilpasset	Varenr. (● PÅ LAGER)	Pris pr stk
Futura 2	● 15001-2	NOK 140
Futura 3	● 15001-3	NOK 91
Futura 4	● 15001-4	NOK 30
Futura 5	● 15001-5	NOK 21

FUTURA 2 24 LITER

D 508 x B 310 x H 200 mm

● PÅ LAGER | VARENR: 15000-2

NOK 234

FUTURA 3 15 LITER

D 360 x B 206 x H 200 mm

● PÅ LAGER | VARENR: 15000-3

NOK 151

FUTURA 4 4,3 LITER

D 235 x B 147 x H 125 mm

● PÅ LAGER | VARENR: 15000-4

NOK 61

FUTURA 5 1,3 LITER

D 168 x B 103 x H 75 mm

● PÅ LAGER | VARENR: 15000-5

NOK 30

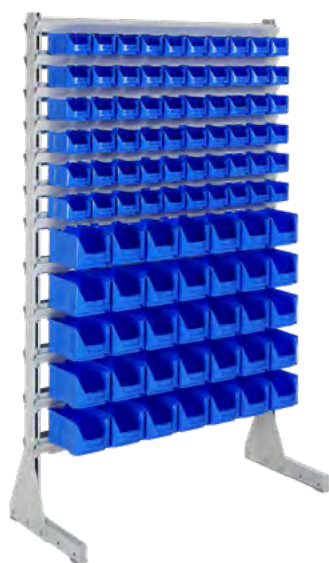

FUTURA 4/5 ENKEL

Komplett stativ med 95 bokser i 2 str.
H: 1875 mm, L: 1150 mm
60 plastbokser str. Futura 5,
D: 168, B: 103, H: 75 mm
35 plastbokser str. Futura 4,
D: 235, B: 147, H: 125 mm

● PÅ LAGER | VARENR: 15030-45

NOK 7.445



FUTURA 4/5 VEGG

Komplett veggoppheng
H: 600 mm, L: 1150 mm
20 plastbokser str. Futura 5.
D: 168, B: 103, H: 75 mm
14 plastbokser str. Futura 4.
D: 235, B: 147, H: 125 mm

● PÅ LAGER | VARENR: 15032-45

NOK 2.460



DELELAGERREOL 18

18 Futura 2 plastbokser
D: 508, B: 310, H: 200 mm
8 galvaniserte hyller 500 x 965 mm
2 gavler H: 2000 mm
H: 2000 mm, L: 1050 mm, D: 500 mm
Kapasitet 160 kg pr hylle

● PÅ LAGER | VARENR: 10900-18-50

NOK 7.690

STEMO PLASTSKUFFER

STANDARDKUFFER



Lagerfarge ●

Bestillingsfarger ● ● ●

Type	Varenr. (● PÅ LAGER)	Antall pr pk.	Pris (NOK)
300x90x95	● 11000-3009	40	38
300x120x95	● 11000-3012	30	42
300x180x95	● 11000-3018	20	54
300x240x95	● 11000-3024	15	59
400x90x95	● 11000-4009	40	48
400x120x95	● 11000-4012	30	56
400x180x95	● 11000-4018	20	64
400x240x95	● 11000-4024	15	76
500x90x95	● 11000-5009	40	58
500x120x95	● 11000-5012	30	65
500x180x95	● 11000-5018	20	75
500x240x95	● 11000-5024	15	95
600x120x95	● 11000-6012	30	79
600x240x95	● 11000-6024	15	103
STOPPER			
80x40	● 11023	100	11,00
SKILLEVEGGER			
90x95	● 11010-09	25	6,00
120x95	● 11010-12	25	6,50
180x95	● 11010-18	25	11,00
240x95	● 11010-24	25	13,50
ETIKETT			
30x75	● 11025-1	100	290
30x135	● 11025-2	100	320

VOLUMSKUFFER



Type	Varenr. (● PÅ LAGER)	Antall pr pk.	Pris (NOK)
300x240x150	● 11000-3024-15	40	96
400x240x150	● 11000-4024-15	30	111
500x240x150	● 11000-5024-15	20	132
600x240x150	● 11000-6024-15	15	154
STOPPER			
80x40	● 11023	100	11,00
SKILLEVEGGER			
240x150	● 11010-24-15	10	17,50
ETIKETT			
30x75	● 11025-1	100	290
30x135	● 11025-2	100	320

DELELAGERREOL / DELESKAP



Best-selger!

- ✓ Galvanisert utførelse
- ✓ Høy belastning 160 kg pr hylle
- ✓ Max utnyttelse med 14 hyller

DELELAGERREOL 76

L: 1050mm D: 300mm H: 2000mm.
Komplett delelager med 14 hyller og
76 plastskuffer: 28 skuffer DxBxH
300x240x95mm og 48 skuffer DxBxH
300x120x95mm. Kapasitet 160 kg/hylle.

● PÅ LAGER | VARENR: 10900-76-30

NOK 7.790



- ✓ Helsveiset tysk kvalitetsskap.
- ✓ Åpningsvinkel 180°
- ✓ Sylinderlås med 2 nøkler og
3 punkts låsing.
- ✓ Kabinett farge RAL 7035 lys grå
- ✓ Dører farge RAL 5010 blå
- ✓ Stemo skuffer dybde 400 mm

DELESKAP 1

Komplett med standard plastskuffer.
H: 1950 mm, L: 1000 mm, D: 500
20 plastskuffer, D: 400 B: 240 H: 95 mm
48 plastskuffer, D: 400 B: 120 H: 95 mm

Kapasitet 80 kg pr hylle

● PÅ LAGER | VARENR: 12200-1

NOK 13.700

JEKKETRALLE / TRALLER



JEKKETRALLE 1150 INDUSTRI

Jekketrallene er beregnet for tung og langvarig bruk med minimalt behov for vedlikehold og service. Høykvalitets hydraulikkssystem og hjul. Svingradius 210 grader. 12 pumpe­slag á 12 mm. Jekketral­len har nesehjul. TÜV/GS godkjent. Gaffellengde: 1150 mm.

Kapasitet 2500 kg. Hjul: Dobbel polyuretan. Vekt 76 kg.

● PÅ LAGER | VARENR: 20000-1150

NOK **3.590**

Optimal ergonomi

SKYVETRALLE
JONEX 65

Lett og prisgunstig skyvetralle.

L: 1070 mm, B: 610 mm

H: 1000 mm.

Hjul: Massive/160 mm
(2 svingbare og 2 faste)

Vekt 22 kg.

Leveres flatpakket

Kapasitet: 350 kg

● PÅ LAGER | VARENR: 20020-1000-610

SEKKETRALLE
JONEX SPRINTER

Optimal ergonomi,

god manøvrerbarhet.

God stabilitet og holdbarhet.

Stor styrke. Høyde: 1200mm

Lasteplate: 490x330mm.

Vekt: 12,6 kg.

NB! Lufthjul: 260 mm

Kapasitet: 250 kg

● PÅ LAGER | VARENR: 20010

SEKKETRALLE
SAMMENLEGGBAR

Høyde: 1070 mm

Lasteplate: 390x485mm.

Hjul: Massiv/180mm.

Kompakt i stål og aluminium.

Mål sammenlagt:

815x500x68mm.

Vekt: 5.5 kg.

Kapasitet: 120 kg

● PÅ LAGER | VARENR: 20015-H

LAGERTRALLE
JONEX

L: 1070 mm. B: 610 mm.

H: 1000 mm.

Hylleavstand: 750 mm

Hjul: Massive/200mm

m/gummibane (2 svingbare).

Vekt 22 kg

Leveres flatpakket.

Kapasitet: 500 kg

● PÅ LAGER | VARENR: 20025-1070-610

NOK **2.990**

1.990

650

4.590



SERVICETRALLE 2 GRÅHVIT/SORT

L: 850 mm. B: 480 mm. H: 950 mm
Tralle med 2 hyller i fiberglass/PP,
ramme i aluminium.

Hjul: Svingbare, 2 med lås. Vekt: 9 kg.

**Kapasitet: 120 kg pr hylle,
max 250 kg pr tralle.**

● PÅ LAGER | SORT VARENR: 18000-2
HVIT VARENR: 18000-2-H

NOK **1.740**



SERVICETRALLE 3 STOR

L: 1100 mm. B: 520 mm. H: 1020 mm
Tralle med 3 hyller i fiberglass/PP,
ramme i aluminium.

Hjul: Svingbare, 2 med lås. Vekt: 17 kg.

**Kapasitet: 120 kg pr hylle,
max 250 kg pr tralle.**

● PÅ LAGER | VARENR: 18020-3

NOK **2.630**



SERVICETRALLE PAKKE 2

L: 1100 mm. B: 480 mm. H: 1000 mm.
3 hyller i fiberglass/PP, ramme i aluminium.
2 bokser 240x350x470 mm.

3 plast 550x390x180 mm.

Hjul: Svingbare, 2 med lås. Vekt: 18 kg.

**Kapasitet: 120 kg pr hylle,
max 250 kg pr tralle.**

● PÅ LAGER | VARENR: 18150-2

NOK **2.990**



SKYVETRALLE SAMMENLEGGBAR

En lett tralle med god finish til bruk på
lager, butikk, verksted etc. L: 740 mm.

B: 500 mm. H: 940 mm

Hjul: To svingbare med lås,
to faste.

Vekt 11 kg

Kapasitet: 250 kg

● PÅ LAGER | VARENR: 18080

NOK **1.350**



VERKTØYTRALLE 1

L: 850 mm. B: 480 mm. H: 1000 mm.

3 hyller i fiberglass/PP,
ramme i aluminium.

1 EVA matte 9 mm

1 skuff 600x400x45 mm, max 40 kg.

Hjul: Svingbare, 2 med lås. Vekt: 17 kg.

**Kapasitet: 120 kg pr hylle,
max 250 kg pr tralle.**

● PÅ LAGER | VARENR: 18200-1

NOK **2.490**



VERKTØYTRALLE 5

L: 850 mm. B: 480 mm. H: 1345 mm

3 hyller i fiberglass/PP, 1 perforert
bakplate, ramme i aluminium.

1 EVA matte 9 mm. 1 sideskuff.

1 skuff 600x400x45 mm, max 40 kg.

Hjul: Svingbare, 2 med lås. Vekt: 21 kg.

**Kapasitet: 120 kg pr hylle,
max 250 kg pr tralle.**

● PÅ LAGER | VARENR: 18200-5

NOK **4.200**

TIPPCONTAINER

- ✓ Tippcontainer dekker behovet for oppsamling og transport av ulike typer avfall
- ✓ Flyttes med truck og tippes enkelt med utløsermekanisme
- ✓ Kraftig bygget, kan bestilles i flere farger
- ✓ Størrelser fra 150 liter og opptil 1600 liter
- ✓ Kan også leveres med hjulsett

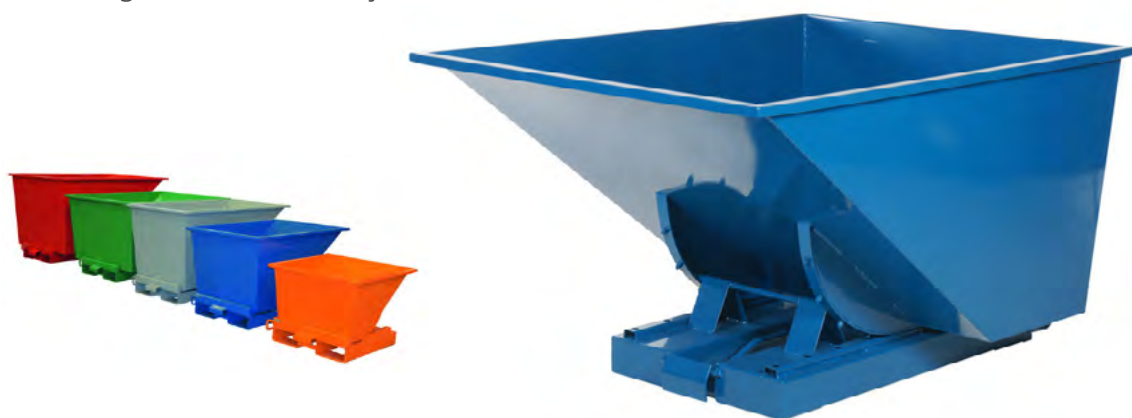

FARGEFORSLAG TIL SORTERING

Tilgjengelige farger		Bruksområde	
■ Blå (RAL 5019)		Papir	● LAGERVARE
■ Rød (RAL 3020)		Risiko avfall	● Bestillingsvare
□ Hvit (RAL 9010)		Plastikk	● Bestillingsvare
■ Oransj (RAL 2018)		Brennbart	● Bestillingsvare
■ Gul (RAL 1021)		Tekstiler	● Bestillingsvare
■ Brun (RAL 8017)		Kompost	● Bestillingsvare
■ Grønn (RAL 6032)		Glass	● Bestillingsvare
■ Grå (RAL 7042)		Metall	● Bestillingsvare
■ Sort (RAL 9005)		Restavfall	● Bestillingsvare



Tippcontainer er godt egnet for avfallssortering.

De kan leveres i farger som er anbefalt av det offentlige avfallshåndteringsystemet eller for å imøtekomme dine behov.

Varenr.	Volum (liter)	L x B x H (mm)	Egenvekt (kg)	Kapasitet (kg)	PÅ LAGER I BLÅ FARGE	Pris (NOK)
20420-300	300	1235 x 840 x 750	80	1500	●	8.675,-
20420-600	600	1525 x 865 x 870	101	2000	●	9.990,-
20420-900	900	1525 x 1215 x 870	122	2000	●	12.400,-

For andre størrelser (150 til 1600 liter) og farger se rydd.no

RYDD
®

Besøk vår nettbutikk og handle online på **www.rydd.no**
eller bestill på vår **ordretelefon 70 17 60 00**

RYDD® REOLSYSTEM AS Borgundfjordvn. 58, NO-6017 Ålesund, post@rydd.no