

KATALOG 32/2022

**RYDD**  
®

**RYDD® REOLSYSTEM**



## MULTISYSTEM

**PAKKEPRIS**  
2 SEKSJONER, 4 NIVÅ

● PÅ LAGER | VAREN:10370-468-20X2

**NOK 6.480**



**NY CHAT  
FUNKSJON!**

Har du spørsmål?  
Snakk med oss her!



Ordretelefon 70 17 60 00 | [post@rydd.no](mailto:post@rydd.no) | [www.rydd.no](http://www.rydd.no)

# PALLEREOLER TILBEHØR

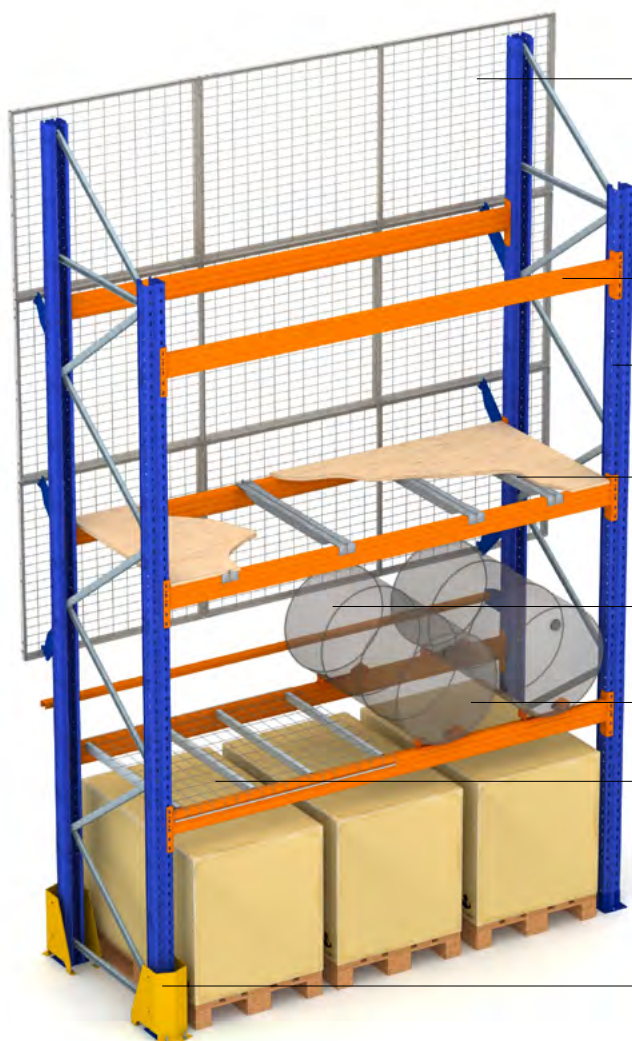

**Fallsikring**

**Bærejern**

**Stige**

**Sikringsinlegg**

VARENR: 10021-1050

NOK **200**

**Bakstopper**

VARENR: 10025-2700

FRA NOK **270**

**Fatholder**

VARENR: 10022

NOK **850**

**Kraftig nettinghylle**

VARENR: 10023-0890

FRA NOK **395**

**Stigebenbeskytter**

VARENR: 10028-1

NOK **730**



## UTTREKKSVOGN - 600 KG

Plasser hele paller på uttrekksenheten, trekk ut og plukk ved behov. Kapasitet på 600 kg og har 70% uttrekk. Leveres i blå - RAL 5010 og med antisklitape for å sikre at pallen står stødig.

Montering på bærejern Inkl. montasjesats

● PÅ LAGER | VARENR: 12010-0600-070

NOK **3.490**



## UTTREKKSVOGN - 700 KG

Økonomimodell. Plasser hele paller på uttrekksenheten, trekk ut og plukk ved behov. Effektiv utnyttelse av plukkposisjoner i pallereol. Kapasitet på 700 kg og har 65% uttrekk. Leveres i sort - RAL 9005.

Montering på bærejern Inkl. montasjesats

● PÅ LAGER | VARENR: 12010-0700-065

NOK **3.090**

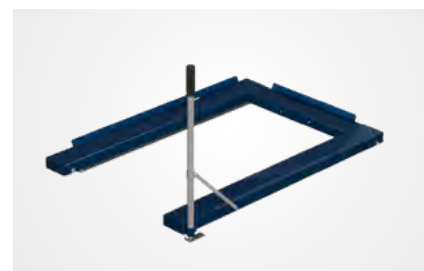

## UTTREKKSVOGN - 800 KG

Uttrekksenhet til montering på gulv. Plasser hele paller på uttrekksenheten, trekk ut og plukk ved behov. Kapasitet på 800kg med 85% uttrekk. Uttrekksenheten kan også lastes med jekketralle. Montering på gulv og inkluderer ekspansjonsbolter for feste til gulv.

● PÅ LAGER | VARENR: 12010-0800-085-G

NOK **3.480**

# PALLEREOLER



## KOMPLETT PAKKEPRIS

### PALLEREOL ALT. 4:

3 stiger H: 2500 mm,

10200 kg pr stige

8 Bærejern L: 2700 mm,

**2580 kg pr par (860 kg pr pall)**

Total lengde 5700 mm

● PÅ LAGER | VARENR:10060-4

NOK **8.400**

«BYGG» OGSÅ DINE EGNE PALLEREOLER - [www.rydd.no](http://www.rydd.no)

**Pallereol**

Pallereol er en av de mest populære og mest brukte lagringsløsningene i dag. De er ideelle for lagring av store og tunge gjenstander, og de er også svært fleksible og kan tilpasses mange ulike behov. De er også svært robuste og kan tåle mye slitasje og belastning.



Pallereol 1



Pallereol 2



Pallereol 3

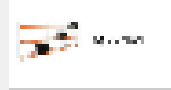

Pallereol 4



Pallereol 5



Pallereol 6

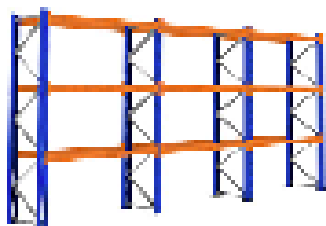
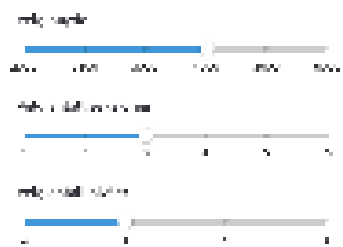

Pris per meter: 1450,-  
 Høyde: 2500mm | Bærelast: 2580kg | Total lengde: 5700mm

Material: Stålbjelke

Farve: Rødt og blått



18.500,- inkl. mva



# KRAFTIG MULTISYSTEM

INGEN  
SKRUIING

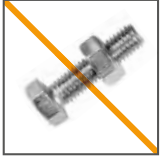

KUN  
HAMMER



KAN STÅ  
SEPARAT



HØY VEKT-  
BELASTNING

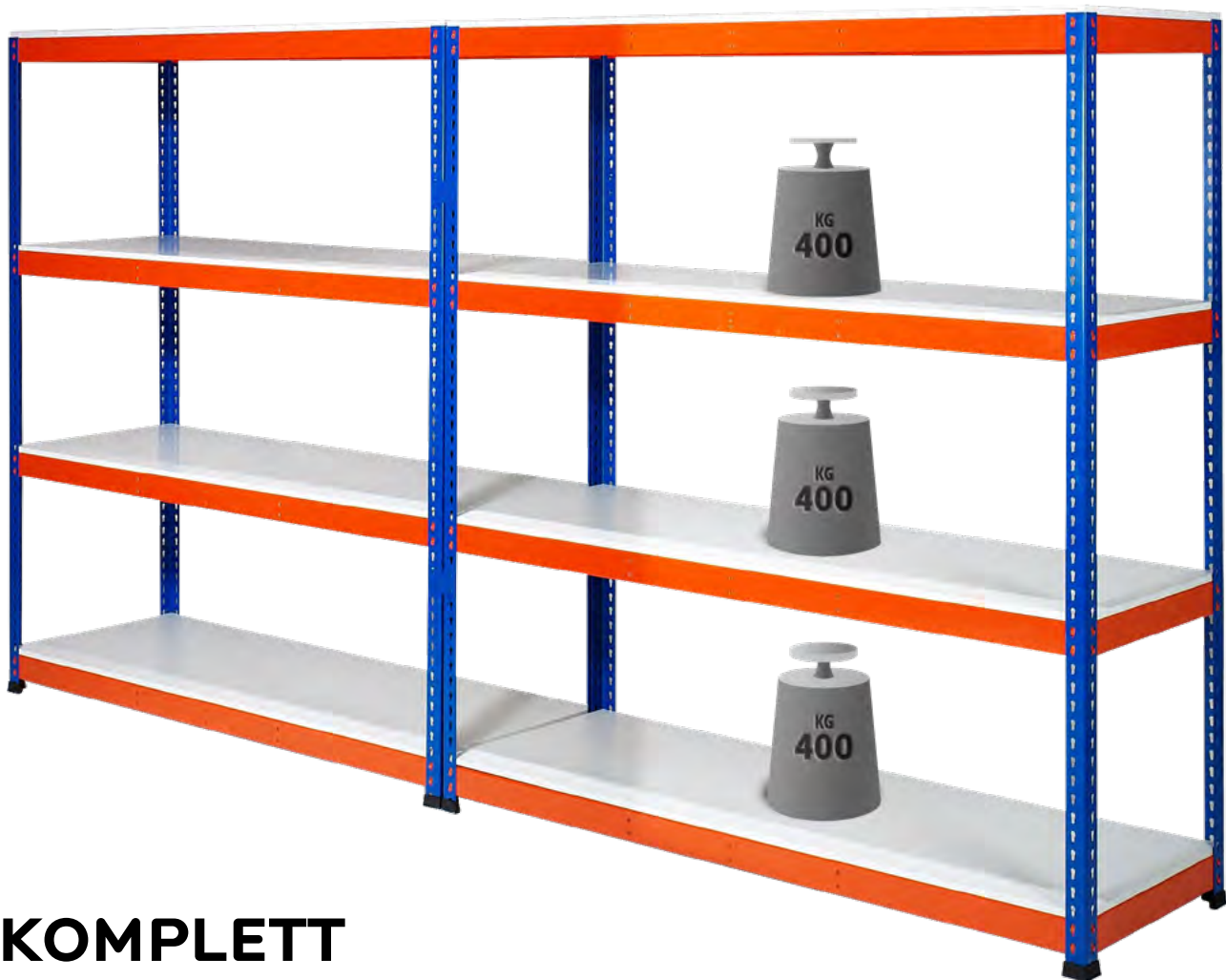

## KOMPLETT PAKKEPRIS

**MULTISYSTEM 2 SEKSJONER, 4 NIVÅ:**

8 stolper H: 1981 mm, 8 hyller L: 1841 mm

Dybde: 468 mm, Total lengde 3682 mm

Hyller av hvite melaminplater  
(hardplastlaminerte sponplater)

**Kapasitet 400 kg pr hylle**

Monteringshammer inkludert

**NOK 6.480**

● PÅ LAGER | VARENR: 10370-468-20X2

- ✓ Høyder: 1981, 2438 og 3048 mm
- ✓ Dybder: 316, 468, 621, 773 og 926 mm
- ✓ Bredder pr seksjon: 1230, 1541 og 1841 mm



FARGEVALG

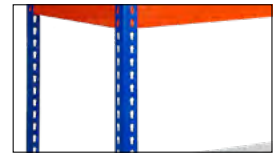

Standard - Blå/orange

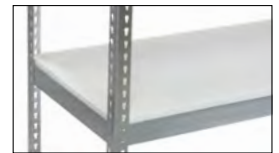

Alt. 1 - Galvanisert, melamin hyller



Alt. 2 - Galvanisert med stålhyller (pristillegg) 2 dybder

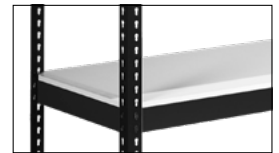

Alt. 3 - SORT (antracit) 2 dybder

«BYGG» DITT EGET MULTISYSTEM - [www.rydd.no](http://www.rydd.no)

### Multisystem

En perfekt reol til alle typer hyllegods. Brede åpninger gir plass til store koller. Med rammer av stål som holder en plastikkbelagt melaminplate så er dette en solid hylle som tåler stor belastning. Denne reolen har ingen skruling og ingen skråsteg og er derfor svært enkel å montere. Multisystem krever en hylle i bunn for sikkert oppsett.



Småvareereol



Kraftig småvareereol



Multisystem



Dekkreol



Universallereol



Pallereol

Velg bredde

1541 1841

Velg dybde

316 468 621 773 926

Velg høyde

1981 2438 3048

Velg antall seksjoner

1 2 3 4 5

Velg antall hyller

3 4 5 6 7 8 9 10

Farge på stolpe

Blå

Galv

Farge på side



Total størrelse

Høyde: 1981mm Dybde: 621mm Bredder: 5523mm Kapasitet: 400kg per hylle

Lysåpning:

527mm (beregnet avstand mellom hyller)

Chat med oss!

Chat nå

10.800<sup>,-</sup> eks. mva

Kjøp

# KRAFTIGE SMÅVARE REOLER

INGEN  
SKRUIING

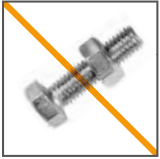

KUN  
HAMMER



KAN STÅ  
SEPARAT



HØY VEKT-  
BELASTNING



Fargevalg  
på stolper!

## DYBDEVALG



FARGEVALG

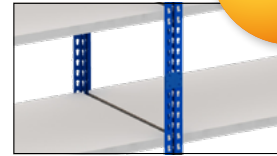

Standard blå



Alt. lys grå



### 3 SEKSJONER, DYBDE 621 MM

12 hjørnestolper Høyde 1981 mm

15 hyller Dybde 621 mm

Total lengde 3090 mm

**Kapasitet 275 kg pr hylle**

Monteringshammer inkludert

● PÅ LAGER | 10840-621-20X3

## KOMPLETT PAKKEPRIS

NOK **6.090**

## TROMMELREOLER

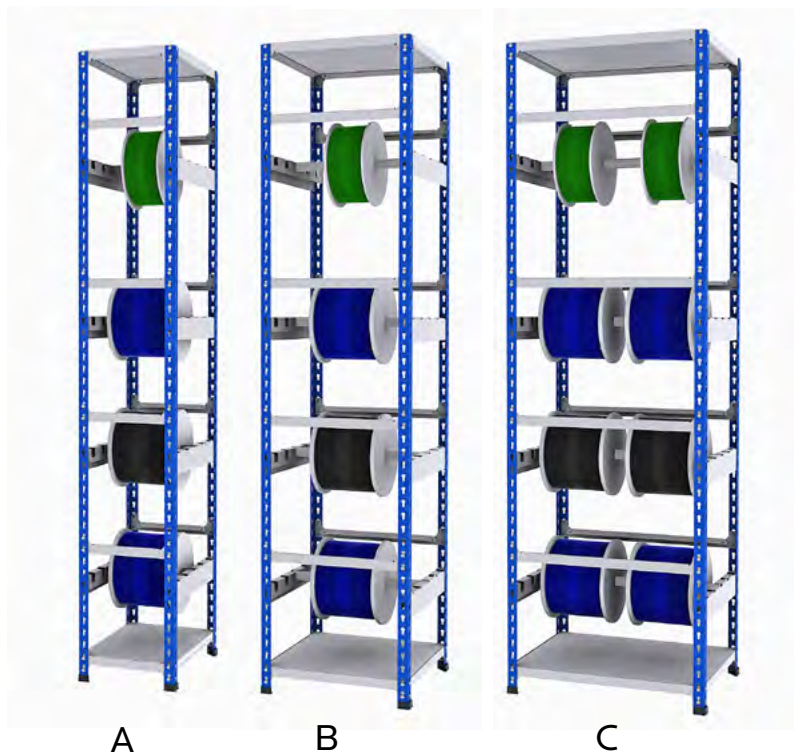

Reolene kan monteres sammen.  
Finnes også i dybde 621 mm.

- A** H: 1981 mm, D: 468 mm, L: 316 mm  
● PÅ LAGER | VARENR: 10835-0468-0316-20-4N4R  
**NOK 2.080**
- B** H: 1981 mm, D: 468 mm, L: 468 mm  
● PÅ LAGER | VARENR: 10835-0468-0468-20-4N4R  
**NOK 2.200**
- C** H: 1981 mm, D: 468 mm, L: 621 mm  
● PÅ LAGER | VARENR: 10835-0468-0621-20-4N4R  
**NOK 2.590**

«**BYGG**» DIN EGEN KRAFTIGE SMÅVAREREOL - [www.rydd.no](http://www.rydd.no)

## Bygg din egen reol

## Kraftig småvarereol

En perfekt reol til tungt mindre hyllegods. Med rammer av stål som holder en plastikkbelagt sponplate (melaminplate) så er dette en solid hylle som tåler stor belastning. Denne reolen har ingen skruling og ingen skråstag og er derfor svært enkelt å montere. Kraftig småvarereol krever en hylle i bunn for sikkert oppsett.



Småvarereol



Kraftig småvarereol



Multisystem



Dekkreol



Universalsreol



Pallereol

Velg bredde



Velg dybde



Velg høyde

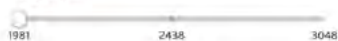

Velg antall seksjoner



Velg antall hyller



Velg farge



Total størrelse

Høyde: 1981mm   Dybde: 621mm   Brekke: 4120mm   Kapasitet: 275kg per hylle

Lysåpning:

442mm (beregnet avstand mellom hyller)

Chat med oss!

Chat nå

8.120 eks. mva

Kjøp

# SMÅVARE REOLER

HØY VEKT-  
BELASTNING



SKJULTE  
HYLLEKLIPS



JUSTERBARE  
HYLLER 25MM



## KOMPLETT PAKKEPRIS

**SMÅVARE REOL 5 SEKSJ. DYBDE 300 MM**

6 Komplette gavler, H: 2000 mm

25 hyller L: 965 mm D: 300 mm

Total lengde 5050 mm

**Kapasitet 160 kg pr hylle**

● PÅ LAGER | VARENR: 10200-30-5

## TILBEHØR TIL SMÅVARE REOL

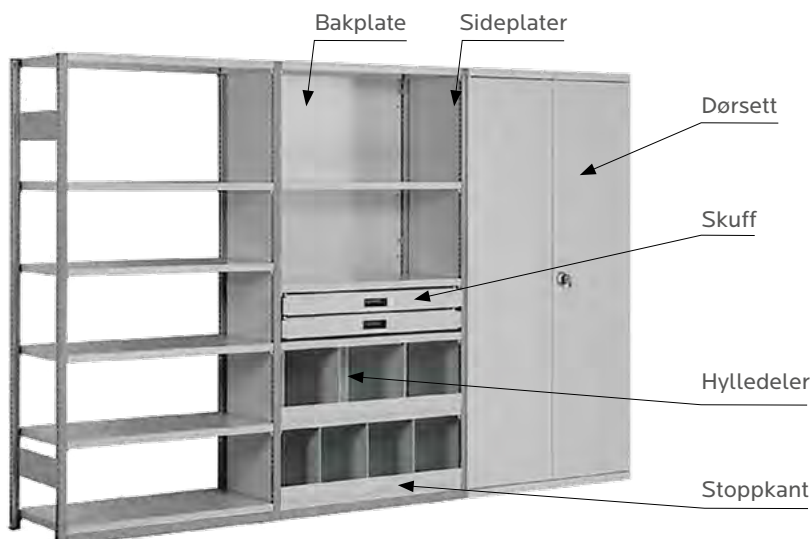

**NOK 7.950**





# KOMPLETT PAKKEPRIS

## SMÅVAREREOL 3 SEKSJ. DYBDE 300 MM

4 Komplette gavler, H: 2000 mm

15 hyller L: 965 mm D: 300 mm

Total lengde 3050 mm

**Kapasitet 160 kg pr hylle**

● PÅ LAGER | VARENR: 10200-30-3

NOK **4.990**

«**BYGG**» DIN EGEN SMÅVAREREOL - [www.rydd.no](http://www.rydd.no)

### Småvarereol

En perfekt reol til mindre hyllegods. Denne reolen har stålhyller som henger på klips. Dette gjør at hyllene er svært enkle å justere.



Småvarereol



Kraftig småvarereol



Multisystem



Dekkreol



Universaltreol



Pallereol

Velg dybde



Velg høyde



Velg antall seksjoner



Velg antall hyller



Total størrelse

Høyde: 2000mm Dybde: 400mm Bredder: 4050mm Kapasitet: 160kg per nivå

Lysåpning:

443mm (beregnet avstand mellom hyller)

**6.450**

eks. mva

Kjøp

Har du spørsmål?  
Snakk med oss her!

Chat nå

## UNIVERSALREOLER

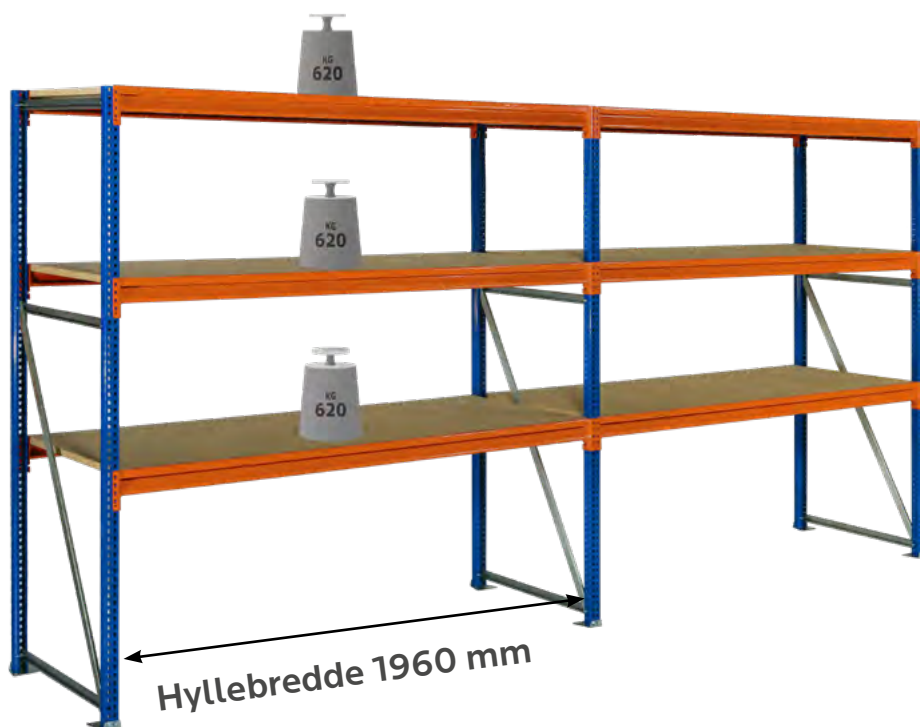
KOMPLETT  
PAKKEPRISALTERNATIV 3  
HØYDE 2000 MM

Leveres komplett med 2 seksjoner og 3 nivå pr seksjon.

Innleggsplater i 25 mm spon av høy kvalitet.

H: 2000 mm, D: 800 mm, Totallengde: 4100 mm

**Kapasitet 620 kg pr par bærejern**

● PÅ LAGER | VARENR: 10400-3

Leveres i høyder på:

2000, 2500, 3000, 3600 mm

NOK **7.990**



## KOMPLETT PAKKEPRIS

## ALTERNATIV 4 HØYDE 2000 MM

Leveres komplett med 2 seksjoner og 2 nivå pr seksjon.

Innleggsplater i 25 mm spon av høy kvalitet.

H: 2000 mm, D: 800 mm, Totallengde: 5180 mm,

**Kapasitet 600 kg pr par bærejern**

● PÅ LAGER | VARENR: 10400-4

NOK **7.490**

## EUROBOKSER

- ✓ Kraftige Eurobokser. Stablebar med og uten lokk. Kan fåes med låsbart lokk.
- ✓ NB! God plastkvalitet.
- ✓ Produsert i polypropylen og polyetylen.
- ✓ Formstabil i temperaturer fra -20°C til + 80°C.
- ✓ Tåler både vann og olje.
- ✓ Kan resirkuleres.



### EUROBOKS

Type	Varenr. (● PÅ LAGER)	Dybde (MM)	Bredde (MM)	Høyde (MM)	Pris (NOK)
5 liter	● 15010-05	300	200	120	<b>65</b>
10 liter	● 15010-10	400	300	120	<b>120</b>
20 liter	● 15010-20	400	300	220	<b>170</b>
24 liter	● 15010-24	600	400	120	<b>195</b>
33 liter	● 15010-33	600	400	150	<b>240</b>
50 liter	● 15010-50	600	400	236	<b>295</b>
70 liter	● 15010-70	600	400	340	<b>365</b>

## VARIOBOKSER

- ✓ Boksene passer i Euroboks 24 og 33 liter



### VARIOBOKS

Type	Varenr. (● PÅ LAGER)	Dybde (MM)	Bredde (MM)	Høyde (MM)	Pris (NOK)
<b>16</b>	● 15018-16	137	87	110	<b>45</b>
<b>8L</b>	● 15018-08-L	274	87	110	<b>75</b>
<b>8</b>	● 15018-08	137	174	110	<b>55</b>
<b>4</b>	● 15018-04	274	174	110	<b>90</b>
<b>2</b>	● 15018-02	350	274	110	<b>160</b>

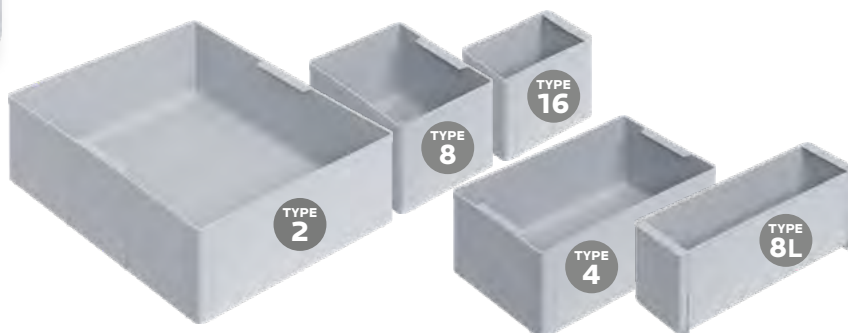

## KRAFTIGE DEKKREOLER

- ✓ Utrolig enkel å montere, demontere, flytte etc.!
- ✓ Høyder 2000, 2500, 3000, 3600 mm
- ✓ Lengder 1425 , 1785, 1960 og 2500 mm
- ✓ Kapasitet 377 kg pr par bærejern



## KOMPLETT PAKKEPRIS

### DEKKREOL ALT. 1 3 seksjoner, 3 nivå

Leveres komplett med plass til 72 dekk

4 stiger H: 2000 mm,

18 bærejern L:1785 mm

Totallengde: 5650 mm,

Dybder: 400 eller 500 mm

● PÅ LAGER | VAREN: 10500-1

NOK **7.790**

«**BYGG**» DIN EGEN DEKKREOL - [www.rydd.no](http://www.rydd.no)

**Dekkreol**

En solid dekkreol med kraftige bærejern som gjør reolen svært stabil også ved lagring av dekk med felg. Denne reolen bygger på samme prinsipp som pallereolen, men er beregnet for dekk. Svært enkel å montere siden bærejerna skal hektes på sligene.

 Småvarereol

 Kraftig småvarereol

 Multisystem

 Dekkreol

 Universalreol

 Pallereol

Velg dybde

400  500

Velg høyde

2000  2500  3000  3600

Velg antall seksjoner

1  2  3  4  5  6  7

Velg antall nivåer

3  4  5



**Total størrelse**    Høyde: 2500mm    Dybde: 500mm    Bredder: 7430mm    Kapasitet: 377kg per nivå

**Antall dekk:** 128

**Lysåpning:** 646mm (beregnet avstand mellom hyller)

**12.900** eks. mva

Kjøp

**Chat med oss!**

## KRAFTIGE DEKKREOLER FOR CONTAINERE



### KOMPLETT PAKKEPRIS

#### DEKKREOL TIL 20 FOTS CONTAINER

Leveres komplett med plass til 144 dekk

8 stiger H: 2000 mm

36 bærejern L: 1785 mm

Totallengde: 5650 mm

Dybder: 400 eller 500 mm

● PÅ LAGER | VARENR: 10500-20

NOK **12.500**

### DEKKVOGN



#### KRAFTIG DEKKVOGN

Utvendige mål: H: 2200 mm,  
L: 1900 mm, D: 610 mm. Rørene har  
lengde på 1800 mm og horisontal  
avstand mellom rør er ca 400 mm.

● PÅ LAGER | VARENR: 13200

NOK **5.590**

### STÅLPALLE



Bildet viser 2 paller

#### STÅLPALLE SG-1121 m/GAVLER

B: 2150 mm, D: 1150 mm, H: 1200 mm  
Komplett med 2 løse sidegavler.

**Lastekapasitet 800 kg pr palle**

● PÅ LAGER | VARENR: 13300-1121G

NOK **5.990**

### DEKKTRALLE



#### DEKKTRALLE

Utvendige mål: H: 1665 mm, Kg: 200  
Hjul diameter: 270 mm, punkteringsfri

● PÅ LAGER | VARENR: 20060-IN

NOK **3.195**

# STÅLPALLER

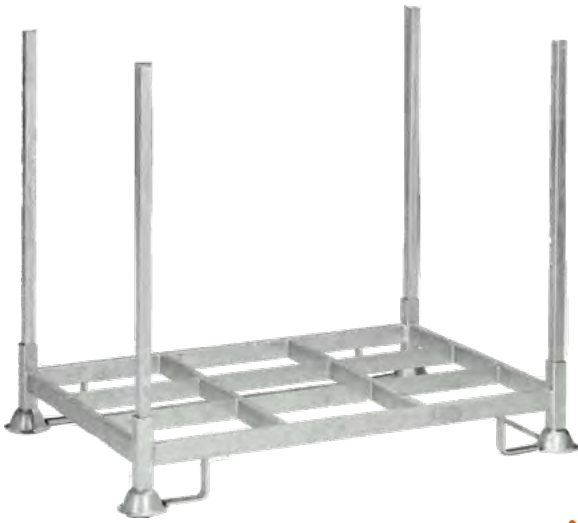

Kan også leveres med sidegavler

## STÅLPALLE S-812

Leveres komplett med 1 stk palle  
4 stk hjørnerør L: 1000mm  
Hjørnerør 30x30x2 mm  
B: 1200 mm - D: 800 mm  
H: 1050 mm

**Lastekapasitet 600 kg**

● PÅ LAGER | VARENR: 13400-812

**NOK 2.890**

## PAKKEPRIS 5 STK

Komplett med 5 paller  
20 hjørnerør  
L: 1000 mm

● PÅ LAGER  
VARENR: 13400-812-5

**NOK 13.500**



## STÅLPALLE SG-812

Leveres komplett med 1 stk palle  
4 stk hjørnerør 1000 mm.  
Hjørnerør 40x40x3 mm.  
B: 1200 mm - D: 800 mm  
H: 1050 mm

**Lastekapasitet 1200 kg**

● PÅ LAGER | VARENR: 13300-0812

**NOK 3.220**

## PAKKEPRIS 5 STK

Komplett med 5 paller  
20 hjørnerør  
L: 1000 mm

● PÅ LAGER  
VARENR: 13300-0812-5

**NOK 15.290**

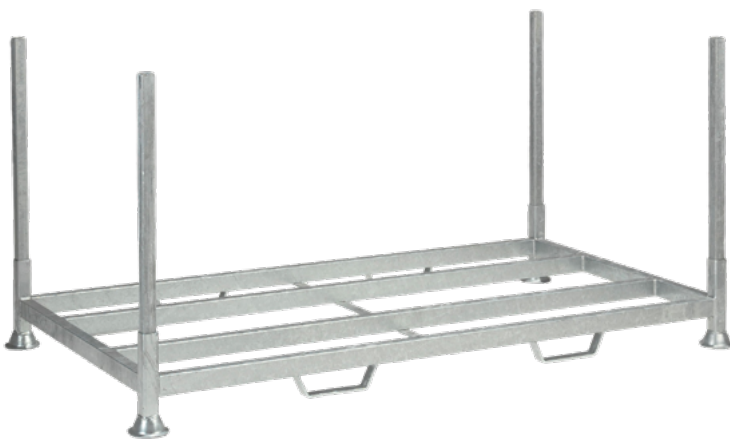

## LANGODSPALLE SG-1121

Leveres komplett med 1 stk palle og  
4 stk hjørnerør 1000 mm.  
Hjørnerør 40x40x3 mm.  
B: 2150 mm, D: 1150 mm, H: 1050 mm

**Lastekapasitet 800 kg**

● PÅ LAGER | VARENR: 13300-1121

**NOK 5.620**

## PAKKEPRIS 5 STK

Leveres komplett med 5 paller  
20 hjørnerør lengde 1000 mm

● PÅ LAGER | VARENR: 13300-1121-5

**NOK 26.690**

## SKAP

**OPPBEVARINGSSKAP EASY**

Helsveiset tysk kvalitetsskap.

H: 1950 mm, L: 890 mm, D: 415 mm

4 galvaniserte hyller – dybde 370 mm

Sylinderlås med 2 nøkler. 3 punkts låsing.

**65 kg pr hylle**

● PÅ LAGER | VAREN: 12110-415-1950

**NOK 4.345**



Leveres også i dybde 540 mm

**OPPBEVARINGSSKAP NEO**

Helsveiset tysk kvalitetsskap.

H: 1950 mm, L: 995 mm, D: 445

4 galvaniserte hyller, hylledybde 400 mm

Sylinderlås med 2 nøkler og 3 punkts låsing.

**80 kg pr hylle.**

● PÅ LAGER | VAREN: 12100-445-1950

**NOK 6.630**

**SMÅROMSKAP 3 X 2**

B: 900mm, D: 500mm, H: 1950 mm

Innvendig skapmål 235 x 885 mm,

m/3 kroker. Perforerte luftehull i bakvegg.

Skapene har hasp for hengelås, men kan

leveres med sylinderlås om ønskelig.

● PÅ LAGER | VAREN: 12150-3X2

**NOK 8.165**

**KJEMIKALIESKAP**

H: 1950 mm, L: 995 mm, D: 540 mm

Sylinderlås med 2 nøkler, 3 punkts låsing

4 galvaniserte hyller 990 x 500 x 75 mm

**Oppsamlervolum på 30 liter pr. hylle**

**Vektbelastning 150 kg pr hylle**

● PÅ LAGER | VAREN: 12130-545-1950

**NOK 11.990**

**GARDEROBESKAP 2-DØRS**

H: 1850 mm, L: 600 mm, D: 500 mm

Inkl. hasp for hengelås

● PÅ LAGER | VAREN: 12120-2

**NOK 3.690**

**GARDEROBESKAP 3-DØRS**

H: 1850 mm, L: 900 mm, D: 500 mm

Inkl. hasp for hengelås

● PÅ LAGER | VAREN: 12120-3

**NOK 4.990**

## LETT GRENREOL

**PAKKEPRIS**  
 ENSIDIG - HØYDE 2500

3 søyler H: 2500 mm  
 9 armer L: 700 mm 200 kg pr arm  
 Total lengde 3000 mm  
**Kapasitet pr nivå 600 kg**  
 (kapasitet pr arm 200 kg)

● PÅ LAGER | VARENR: 10700

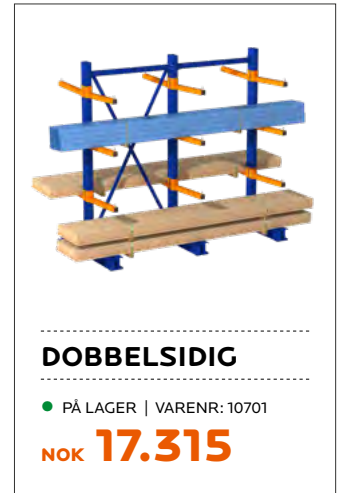
**DOBBELSIDIG**

● PÅ LAGER | VARENR: 10701

**NOK 17.315**

**NOK 12.965**

## MEDIUM GRENREOL

**PAKKEPRIS**  
 ENSIDIG - HØYDE 3000

3 søyler H: 3000 mm  
 9 armer L: 1000 mm  
 Total lengde 3110 mm  
**Kapasitet pr nivå 1140 kg**  
 (kapasitet pr arm 380 kg)

● PÅ LAGER | VARENR: 10650-30-E

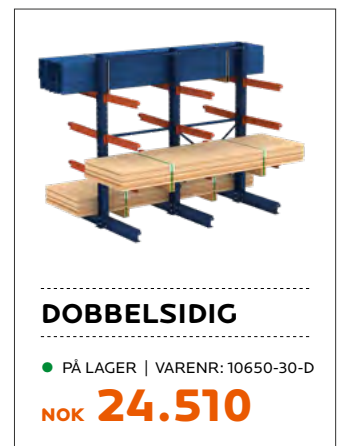
**DOBBELSIDIG**

● PÅ LAGER | VARENR: 10650-30-D

**NOK 24.510**

**NOK 16.885**



## KRAFTIG GRENREOL



Kapasitet  
**1950 kg**  
pr nivå

### PAKKEPRIS ENSIDIG - HØYDE 3500

3 søyler H: 3500 mm

9 armer L: 1250 mm

Total lengde 3110 mm

**Kapasitet pr nivå 1950 kg**

(kapasitet pr arm 650 kg)

● PÅ LAGER | VARENR: 10650-35-E



### DOBBELSIDIG

● PÅ LAGER | VARENR: 10650-35-D

NOK **38.480**

NOK **26.200**

## KRAFTIG VERKTØYBENK



### VERKTØYBENK 1

Enkelt bord

H: 850 mm, B: 1520 mm, D: 750 mm.

Justerbare ben 685-950 mm.

**Kapasitet 500 kg**

● PÅ LAGER | VARENR: 12500-1

NOK **4.555**



### VERKTØYBENK 2

Med skuffe/skap seksjon

H: 850 mm, B: 1520 mm, D: 750 mm.

1 skuff H: 150 mm m/sylinderlås

1 skap H: 450 mm m/sylinderlås

**Kapasitet 500 kg**

● PÅ LAGER | VARENR: 12500-2

NOK **7.600**

## ARBEIDSBORD / EUROBOKSREOL



## ARBEIDSBORD ALT. 1 - GALVANISERT

Høyde 1981 mm. Bord: H: 1005 mm, L: 1841 mm, D: 773 mm  
Overhyller: H: 990 mm, D: 316 mm

**Kapasitet: 300 kg**

● PÅ LAGER | VARENR: 10391-1841-773-GGM

NOK **3.790**

Dybde	Varenr. (● PÅ LAGER)	NOK
621 mm	● 10391-1841-621-GGM	<b>3.590</b>
926 mm	● 10391-1841-926-GGM	<b>3.990</b>

## ARBEIDSBORD ALT. 3 - LAKKERT

H: 1005 mm, L: 1841 mm, D: 621 mm  
Kan leveres med hjul.

**Kapasitet: 300 kg**

● | VARENR: 10393-1841-621

NOK **2.090**

Dybde	Varenr. (● PÅ LAGER)	NOK
773 mm	● 10393-1841-773	<b>2.290</b>
926 mm	● 10393-1841-926	<b>2.490</b>



Sort (antracit)

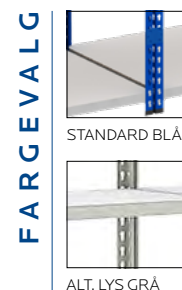

## EUROBOKSREOL 16 - 70 LITERS BOKSER

Eurobokser: 16 kraftige bokser uten lokk.  
H: 340 mm, B: 400 mm, D: 600 mm. 70 liter pr boks.

Multisystemreol: 4 stolper H: 1981 mm,  
5 hyller L: 1841 mm D: 621 mm. **Kapasitet 400 kg pr hylle.**

● PÅ LAGER | VARENR: 15500-16-20-SSM

NOK **8.990**

## EUROBOKSREOL 21 - 20 LITERS BOKSER

Eurobokser: 21 kraftige bokser uten lokk.  
H: 220 mm, B: 300mm, D: 400mm. 20 liter pr boks.

Kraftig småvarereol: 4 stolper H: 1981 mm, 8 hyller  
L: 1030 mm, D: 468 mm. **Kapasitet 275 kg pr hylle.**

● PÅ LAGER | VARENR: 15500-21-20

NOK **5.990**

# PLASTBOKSER – FUTURA



## LOKK

Klar plast. Beskytter mot støv.

Tilpasset	Varenr. (● PÅ LAGER)	Pris pr stk
Futura 2	● 15001-2	<b>NOK 140</b>
Futura 3	● 15001-3	<b>NOK 91</b>
Futura 4	● 15001-4	<b>NOK 30</b>
Futura 5	● 15001-5	<b>NOK 21</b>

### FUTURA 2 24 LITER

D 508 x B 310 x H 200 mm

● PÅ LAGER | VARENR: 15000-2

**NOK 217**

### FUTURA 3 15 LITER

D 360 x B 206 x H 200 mm

● PÅ LAGER | VARENR: 15000-3

**NOK 140**

### FUTURA 4 4,3 LITER

D 235 x B 147 x H 125 mm

● PÅ LAGER | VARENR: 15000-4

**NOK 56**

### FUTURA 5 1,3 LITER

D 168 x B 103 x H 75 mm

● PÅ LAGER | VARENR: 15000-5

**NOK 28**

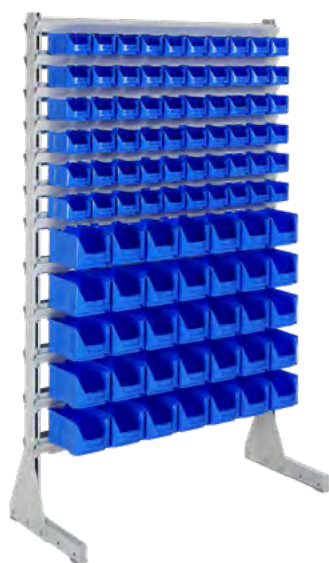

### FUTURA 4/5 ENKEL

Komplett stativ med 95 bokser i 2 str.  
H: 1875 mm, L: 1150 mm  
60 plastbokser str. Futura 5,  
D: 168, B: 103, H: 75 mm  
35 plastbokser str. Futura 4,  
D: 235, B: 147, H: 125 mm

● PÅ LAGER | VARENR: 15030-45

**NOK 6.750**



### FUTURA 4/5 VEGG

Komplett veggoppheng  
H: 600 mm, L: 1150 mm  
20 plastbokser str. Futura 5.  
D: 168, B: 103, H: 75 mm  
14 plastbokser str. Futura 4.  
D: 235, B: 147, H: 125 mm

● PÅ LAGER | VARENR: 15032-45

**NOK 2.250**



### DELELAGERREOL 18

18 Futura 2 plastbokser  
D: 508, B: 310, H: 200 mm  
8 galvaniserte hyller 500 x 965 mm  
2 gavler H: 2000 mm  
H: 2000 mm, L: 1050 mm, D: 500 mm

**Kapasitet 160 kg pr hylle**

● PÅ LAGER | VARENR: 10900-18-50

**NOK 6.990**

## STEMO PLASTSKUFFER

## STANDARD SKUFFER



Lagerfarge ●

Bestillingsfarger ● ● ●

Type	Varenr. (● PÅ LAGER)	Antall pr pk.	Pris (NOK)
300x90x95	● 11000-3009	40	<b>29</b>
300x120x95	● 11000-3012	30	<b>32</b>
300x180x95	● 11000-3018	20	<b>42</b>
300x240x95	● 11000-3024	15	<b>45</b>
400x90x95	● 11000-4009	40	<b>37</b>
400x120x95	● 11000-4012	30	<b>43</b>
400x180x95	● 11000-4018	20	<b>50</b>
400x240x95	● 11000-4024	15	<b>59</b>
500x90x95	● 11000-5009	40	<b>44</b>
500x120x95	● 11000-5012	30	<b>50</b>
500x180x95	● 11000-5018	20	<b>58</b>
500x240x95	● 11000-5024	15	<b>73</b>
600x120x95	● 11000-6012	30	<b>61</b>
600x240x95	● 11000-6024	15	<b>79</b>
<b>STOPPER</b>			
80x40	● 11023	100	<b>4,50</b>
<b>SKILLEVEGGER</b>			
90x95	● 11010-09	25	<b>4,50</b>
120x95	● 11010-12	25	<b>5,00</b>
180x95	● 11010-18	25	<b>9,00</b>
240x95	● 11010-24	25	<b>11,00</b>
<b>ETIKETT</b>			
30x75	● 11025-1	100	<b>240</b>
30x135	● 11025-2	100	<b>270</b>

## VOLUMSKUFFER



Type	Varenr. (● PÅ LAGER)	Antall pr pk.	Pris (NOK)
300x240x150	● 11000-3024-15	40	<b>74</b>
400x240x150	● 11000-4024-15	30	<b>86</b>
500x240x150	● 11000-5024-15	20	<b>101</b>
600x240x150	● 11000-6024-15	15	<b>119</b>
<b>STOPPER</b>			
80x40	● 11023	100	<b>4,50</b>
<b>SKILLEVEGGER</b>			
240x150	● 11010-24-15	10	<b>14,00</b>
<b>ETIKETT</b>			
30x75	● 11025-1	100	<b>240</b>
30x135	● 11025-2	100	<b>270</b>

## DELELAGERREOL / DELESKAP



Best-selger!

- ✓ Galvanisert utførelse
- ✓ Høy belastning 160 kg pr hylle
- ✓ Max utnyttelse med 14 hyller

### DELELAGERREOL 76

L: 1050mm D: 300mm H: 2000mm.  
 Komplette delelager med 14 hyller og  
 76 plastskuffer: 28 skuffer DxBxH  
 300x240x95mm og 48 skuffer DxBxH  
 300x120x95mm. Kapasitet 160 kg/hylle.

● PÅ LAGER | VARENØR: 10900-76-30

**NOK 6.790**



- ✓ Helseveiset tysk kvalitetsskap.
- ✓ Sylinderlås med 2 nøkler og 3 punkt-låsing.
- ✓ Kabinett farge RAL 7035 lys grå
- ✓ Dører farge RAL 5010 blå
- ✓ Stemo skuffer dybde 400 mm

### DELESKAP 1

Komplette med standard plastskuffer.  
 H: 1950 mm, L: 995 mm, D: 445  
 20 plastskuffer, D: 400 B: 240 H: 95 mm  
 48 plastskuffer, D: 400 B: 120 H: 95 mm

**Kapasitet 80 kg pr hylle**

● PÅ LAGER | VARENØR: 12200-1

**NOK 10.950**

## JEKKETRALLE / TRALLER



## JEKKETRALLE 1150 INDUSTRI

Jekketrallene er beregnet for tung og langvarig bruk med minimalt behov for vedlikehold og service. Høykvalitets hydraulikkssystem og hjul. Svingradius 210 grader. 12 pumpe­slag á 12 mm. Jekketral­len har nesehjul. TÜV/GS godkjent. Gaffellengde: 1150 mm.

**Kapasitet 2500 kg.** Hjul: Dobbel polyuretan. Vekt 76 kg.

● PÅ LAGER | VARENR: 20000-1150

NOK **3.190**

Optimal ergonomi

SKYVETRALLE  
JONEX 65

Lett og prisgunstig skyvetralle.

L: 1070 mm, B: 610 mm

H: 1000 mm.

Hjul: Massive/160 mm  
(2 svingbare og 2 faste)

Vekt 22 kg.

Leveres flatpakket

**Kapasitet: 350 kg**

● PÅ LAGER | VARENR: 20020-1000-610

SEKKETRALLE  
JONEX SPRINTER

Optimal ergonomi,

god manøvrerbarhet.

God stabilitet og holdbarhet.

Stor styrke. Høyde: 1200mm

Lasteplate: 490x330mm.

Vekt: 12,6 kg.

NB! Lufthjul: **260 mm**

**Kapasitet: 250 kg**

● PÅ LAGER | VARENR: 20010

SEKKETRALLE  
SAMMENLEGGBAR

Høyde: 1070 mm

Lasteplate: 390x485mm.

Hjul: Massiv/180mm.

Kompakt i stål og aluminium.

Mål sammenlagt:

815x500x68mm.

Vekt: 5.5 kg.

**Kapasitet: 120 kg**

● PÅ LAGER | VARENR: 20015-H

LAGERTRALLE  
JONEX

L: 1070 mm. B: 610 mm.

H: 1000 mm.

Hylleavstand: 750 mm

Hjul: Massive/200mm

m/gummibane (2 svingbare).

Vekt 22 kg

Leveres flatpakket.

**Kapasitet: 500 kg**

● PÅ LAGER | VARENR: 20025-1070-610

NOK **2.650**

**1.950**

**650**

**4.490**



### SERVICETRALLE 2 GRÅHVIT/SORT

L: 850 mm. B: 480 mm. H: 950 mm  
Tralle med 2 hyller i fibreglass/PP,  
ramme i aluminium.

Hjul: Svingbare, 2 med lås. Vekt: 9 kg.

**Kapasitet: 120 kg pr hylle,  
max 250 kg pr tralle.**

● PÅ LAGER | SORT VARENR: 18000-2  
HVIT VARENR: 18000-2-H

NOK **1.240**



### SERVICETRALLE 3 STOR

L: 1100 mm. B: 520 mm. H: 1020 mm  
Tralle med 3 hyller i fibreglass/PP,  
ramme i aluminium.

Hjul: Svingbare, 2 med lås. Vekt: 17 kg.

**Kapasitet: 120 kg pr hylle,  
max 250 kg pr tralle.**

● PÅ LAGER | VARENR: 18020-3

NOK **1.920**



### SERVICETRALLE PAKKE 2

L: 1100 mm. B: 480 mm. H: 1000 mm.  
3 hyller i fibreglass/PP, ramme i aluminium.

2 bokser 240x350x470 mm.

3 plast 550x390x180 mm.

Hjul: Svingbare, 2 med lås. Vekt: 18 kg.

**Kapasitet: 120 kg pr hylle,  
max 250 kg pr tralle.**

● PÅ LAGER | VARENR: 18150-2

NOK **2.180**



### SKYVETRALLE SAMMENLEGGBAR

En lett tralle med god finish til bruk på  
lager, butikk, verksted etc. L: 740 mm.

B: 500 mm. H: 940 mm

Hjul: To svingbare med lås,  
to faste.

Vekt 11 kg

**Kapasitet: 250 kg**

● PÅ LAGER | VARENR: 18080

NOK **950**



### VERKTØYTRALLE 1

L: 850 mm. B: 480 mm. H: 1000 mm.

3 hyller i fibreglass/PP,  
ramme i aluminium.

1 EVA matte 9 mm

1 skuff 600x400x45 mm, max 40 kg.

Hjul: Svingbare, 2 med lås. Vekt: 17 kg.

**Kapasitet: 120 kg pr hylle,  
max 250 kg pr tralle.**

● PÅ LAGER | VARENR: 18200-1

NOK **2.250**



### VERKTØYTRALLE 5

L: 850 mm. B: 480 mm. H: 1345 mm

3 hyller i fibreglass/PP, 1 perforert  
bakplate, ramme i aluminium.

1 EVA matte 9 mm. 1 sideskuff.

1 skuff 600x400x45 mm, max 40 kg.

Hjul: Svingbare, 2 med lås. Vekt: 21 kg.

**Kapasitet: 120 kg pr hylle,  
max 250 kg pr tralle.**

● PÅ LAGER | VARENR: 18200-5

NOK **3.450**

# TIPPCONTAINER

- ✓ Tippcontainer dekker behovet for oppsamling og transport av ulike typer avfall
- ✓ Flyttes med truck og tippes enkelt med utløsermekanisme
- ✓ Kraftig bygget, kan bestilles i flere farger
- ✓ Størrelser fra 150 liter og opptil 1600 liter
- ✓ Kan også leveres med hjulsett

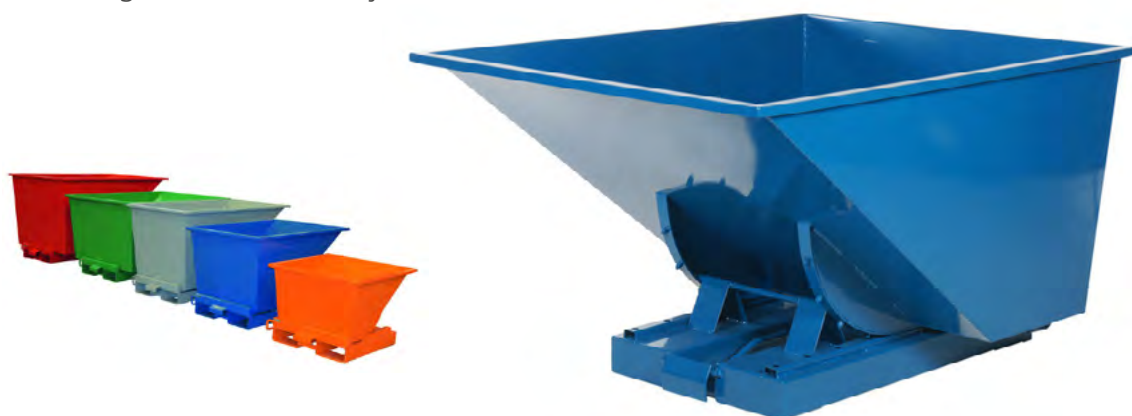

## FARGEFORSLAG TIL SORTERING

Tilgjengelige farger		Bruksområde	
● Blå (RAL 5019)	Papir	● LAGERVARE	
● Rød (RAL 3020)	Risiko avfall	● Bestillingsvare	
□ Hvit (RAL 9010)	Plastikk	● Bestillingsvare	
● Oransj (RAL 2018)	Brennbart	● Bestillingsvare	
● Gul (RAL 1021)	Tekstiler	● Bestillingsvare	
● Brun (RAL 8017)	Kompost	● Bestillingsvare	
● Grønn (RAL 6032)	Glass	● Bestillingsvare	
● Grå (RAL 7042)	Metall	● Bestillingsvare	
● Sort (RAL 9005)	Restavfall	● Bestillingsvare	



**Tippcontainer er godt egnet for avfallssortering.**  
De kan leveres i farger som er anbefalt av det offentlige avfallshåndteringssystemet eller for å imøtekomme dine behov.

Varenr.	Volum (liter)	L x B x H (mm)	Egenvekt (kg)	Kapasitet (kg)	PÅ LAGER I BLÅ FARGE	Pris (NOK)
20420-300	300	1235 x 840 x 750	80	1500	●	<b>6.600,-</b>
20420-600	600	1525 x 865 x 870	101	2000	●	<b>7.635,-</b>
20420-900	900	1525 x 1215 x 870	122	2000	●	<b>9.455,-</b>

For andre størrelser (150 til 1600 liter) og farger se rydd.no